

▶ LFR73864BE

SL Navodila za uporabo
Pralni stroj

USER MANUAL



AEG

KAZALO

1. VARNOSTNE INFORMACIJE	3
2. VARNOSTNA NAVODILA.....	5
3. OPIS IZDELKA.....	7
4. TEHNIČNI PODATKI.....	8
5. NAMESTITEV.....	8
6. UPRAVLJALNA PLOŠČA.....	13
7. VRTLJIV GUMB IN TIPKE.....	15
8. NASTAVITVE.....	18
9. PRED PRVO UPORABO.....	19
10. PROGRAMI.....	19
11. VSAKODNEVNA UPORABA.....	26
12. NAMIGI IN NASVETI.....	31
13. VZDRŽEVANJE IN ČIŠČENJE.....	32
14. ODPRAVLJANJE TEŽAV.....	38
15. VREDNOSTI PORABE.....	41
16. HITRI VODNIK.....	44
17. SKRB ZA OKOLJE.....	46

ZA POPOLNE REZULTATE

Zahvaljujemo se vam, da ste izbrali ta izdelek AEG. Ustvarili smo ga, da bi vam zagotovili dolgoletno brezhibno delovanje z inovativnimi tehnologijami, ki pomagajo poenostaviti življenje – s funkcijami, ki jih ne morete najti pri običajnih napravah. Prosim, vzemite si nekaj minut za branje, da ga kar najbolje izkoristite.

Obiščite naše spletno mesto za



Pridobitev nasvetov glede uporabe, brošure, odpravljanje težav, servisne informacije in informacije glede popravil:

www.aeg.com/support



Registrirajte izdelek za večjo uporabnost:

www.registreaeg.com



Kupite dodatno opremo, potrošno blago in originalne nadomestne dele za vašo napravo:

www.aeg.com/shop

SKRB ZA STRANKE IN SERVIS

Vedno uporabite samo originalne rezervne dele.

Ko kličete servis, imejte pri roki naslednje podatke: Model, številka izdelka, serijska številka.

Podatke najdete na ploščici za tehnične navedbe.

 Opozorilo / varnostne informacije

 Splošni podatki in nasveti

 Informacije o varovanju okolja

Pridržujemo si pravico do sprememb.

1. ⚠️ VARNOSTNE INFORMACIJE



Pred začetkom nameščanja in uporabo te naprave natančno preberite priložena navodila.

Proizvajalec ni odgovoren za poškodbe ali škodo, nastalo zaradi nepravilne namestitve ali uporabe.

Navodila vedno shranite na varnem in dostopnem mestu za poznejšo uporabo.

1.1 Varnost otrok in ranljivih oseb

- To napravo lahko otroci od osmega leta naprej ter osebe z zmanjšanimi telesnimi, čutnimi ali razumskimi sposobnostmi ali s pomanjkanjem izkušenj ter znanja uporabljajo le pod nadzorom ali če so dobile ustrezna navodila glede varne uporabe naprave in če se zavedajo nevarnosti, ki obstajajo.
- Otroci med tretjim in osmim letom starosti ter invalidi se napravi ne smejo približevati, če niso pod stalnim nadzorom.
- Otroci, mlajši od treh let, se ne smejo približevati napravi, če niso pod stalnim nadzorom.
- Otroci morajo biti pod nadzorom, da se z napravo ne igrajo.
- Vso embalažo hranite zunaj dosega otrok in jo ustrezno zavržite.
- Pralna sredstva hranite zunaj dosega otrok.
- Ko so vrata naprave odprta, poskrbite, da so otroci in hišni ljubljenci dovolj oddaljeni od naprave.
- Če je naprava opremljena z zaščito za otroke, mora biti zaščita vklopljena.
- Otroci ne smejo izvajati čiščenja in uporabniškega vzdrževanja naprave, če ni zagotovljen nadzor.

1.2 Splošna varnost

- Ta naprava je namenjena samo za pranje gospodinjskega perila, ki je primerno samo za strojno pranje.

- Ta naprava je namenjena zgolj uporabi v gospodinjstvu v notranjem okolju.
- Ta naprava se lahko uporablja v pisarnah, hotelskih sobah, sobah motelov, kjer nudijo prenočišča z zajtrkom, kmečkih turizmih in drugih podobnih nastanitvenih objektih, kjer takšna uporaba ne presega (povprečnih) ravni domače uporabe.
- Ne spreminjajte specifikacij te naprave.
- Največja količina perila v napravi je 8.0 kg. Ne prekoračite največje količine perila pri posameznem programu (oglejte si poglavje »Programi«).
- Delovni tlak vode na vhodnem mestu vode od priključka za odvod mora biti med 0,5 bara (0,05 MPa) in 10 bari (1,0 MPa).
- Prezračevalnih odprtih na dnu ne sme ovirati preproga, predpražnik ali katera koli druga talna obloga.
- Napravo je treba priključiti na vodovodni sistem z novim priloženim kompletom cevi ali drugimi kompleti cevi, ki jih priskrbi pooblaščen servisni center.
- Za ta namen ne uporabite starih, že uporabljenih kompletov cevi.
- Če je napajalni kabel poškodovan, ga mora zamenjati proizvajalec, pooblaščen servisni center ali druga strokovno usposobljena oseba, da se izognete nevarnosti električnega udara.
- Pred vsakršnim vzdrževanjem izklopite napravo in iztaknite vtič iz vtičnice.
- Za čiščenje naprave ne uporabljajte visokotlačnega vodnega pršca in/ali pare.
- Očistite napravo z vlažno krpo. Uporabljajte samo nevtralna čistilna sredstva. Za čiščenje ne uporabljajte abrazivnih čistil, grobih gobic, topil ali kovinskih predmetov.
- Če sušilni stroj postavite na pralni stroj, pri tem uporabite pravi komplet za namestitev na pralni stroj, odobren s strani podjetja AEG (dodatne podrobnosti si

oglejte v poglavju »Dodatna oprema - Komplet za namestitvev na pralni stroj«).

2. VARNOSTNA NAVODILA

2.1 Namestitvev



Namestitvev mora biti izpeljana v skladu z ustreznimi državnimi predpisi.

- Odstranite vso embalažo in transportne vijake, vključno z gumijasto pušo s plastičnim distančnikom.
- Transportne vijake hranite na varnem. Če boste napravo v prihodnje premikali, jih morate ponovno namestiti, da zaklenete boben in preprečite poškodbe notranjosti.
- Pri premikanju naprave bodite pazljivi, ker je težka. Vedno uporabljajte zaščitne rokavice in priloženo obutev.
- Upoštevajte navodila za namestitvev, priložena napravi.
- Ne nameščajte ali uporabljajte poškodovane naprave.
- Naprave ne nameščajte ali uporabljajte na mestu, kjer lahko temperatura pade pod 0 °C ali kjer je izpostavljena vremenskim vplivom.
- Tla, kjer bo stala naprava, morajo biti ravna, stabilna, odporna na toploto in čista.
- Poskrbite za kroženje zraka med napravo in tlemi.
- Ko je naprava na mestu, kjer bo trajno delovala, z vodno tehniko preverite, ali je pravilno poravnana. V nasprotnem primeru ustrezno nastavite noge.
- Naprave ne nameščajte neposredno čez talni odtok.
- Ne pršite vode po napravi in ne izpostavljajte je prekomerni vlagi.
- Naprave ne postavljajte na mesto, kjer njenih vrat ne morete povsem odpreti.
- Pod napravo ne postavljajte zaprte posode za zbiranje morebitne iztekajoče vode. V pooblaščenem servisnem centru preverite, katere pripomočke lahko uporabite.

2.2 Električne povezave



OPOZORILO!

Nevarnost požara in električnega udara.

- OPOZORILO: Ta naprava je namenjena namestitvi / priključitvi na ozemljitveni priključek v zgradbi.
- Vedno uporabite pravilno nameščeno varnostno vtičnico.
- Preverite, ali so parametri s ploščice za tehnične navedbe združljivi z električno napetostjo omrežja.
- Ne uporabljajte razdelilnikov in podaljškov.
- Pazite, da ne poškodujete vtiča in kabla. Če je treba kabel zamenjati, mora to storiti osebje pooblaščenega servisnega centra.
- Vtič vtaknite v vtično šele ob koncu nameščanja. Poskrbite, da bo vtič dosegljiv tudi po namestitvi.
- Priključnega kabla ali vtiča se ne dotikajte z mokrimi rokami.
- Ne vlecite za električni priključni kabel, če želite izključiti napravo. Vedno povlecite za vtič.

2.3 Priključitev cevi za vodo

- Dovodna voda ne sme preseči temperature 25 °C.
- Ne poškodujte cevi za vodo.
- Pred priključitvijo na nove cevi, cevi, ki že dolgo niso bile v uporabi, tam, kjer so bila izvedena popravila ali nameščene nove naprave (vodni števeci itd.), naj voda teče toliko časa, da bo čista in prozorna.
- Med in po prvi uporabi naprave se prepričajte, da ni prisotnih vidnih iztekanj vode.
- Če je cev za dovod vode prekratki, ne uporabite cevne podaljška. Za zamenjavo cevi se obrnite na pooblaščen servisni center.
- Med odstranjevanjem embalaže lahko vidite iztekanje vode iz cevi za odvod

vode. To je zaradi tovarniških testiranih naprav z vodo.

- Cev za odvod vode lahko podaljšate do največ 400 cm. Za drugo cev za odvod vode in podaljšek se obrnite na pooblaščen servisni center.
- Poskrbite, da bo pipa dosegljiva tudi po namestitvi.

2.4 Uporaba



OPOZORILO!

Nevarnost telesnih poškodb, električnega udara, požara, opeklin ali poškodb naprave.

- Upoštevajte varnostna navodila z embalaže pralnega sredstva.
- Ne postavljajte vnetljivih izdelkov ali predmetov, ki so prepojeni z vnetljivimi izdelki, v napravo, blizu nje ali nanjo.
- Ne perite perila, močno umazanega od olja, maščobe ali druge mastne snovi. Lahko se poškodujejo gumijasti deli pralnega stroja. Takšno perilo operite ročno, preden ga daste v pralni stroj.
- Med izvajanjem programa se ne dotikajte stekla vrat. Steklo se lahko močno segreje.
- S perila odstranite vse kovinske predmete.

2.5 Servis

- Za popravilo naprave se obrnite na pooblaščen servisni center. Uporabite samo originalne rezervne dele.
- Prosimo, upoštevajte, da samopopravila ali nestrokovna popravila lahko imajo za posledico zmanjšanje varnosti, kar lahko razveljavi garancijo.
- Naslednji rezervni deli so na voljo 10 let po prekinitvi izdelave modela: motor in krtačke za motor, transmisijska gred med motorjem in bobnom, črpalke, blažilniki udarcev in vzmeti, pralni boben, tri-kraki nosilec

bobna in ustrezni kroglični ležaji, grelci in grelni elementi, vključno s toplotnimi črpalkami, cevovodi in ustrezno opremo, vključno z gibkimi cevmi, ventili, filtri in elementi za preprečevanje uhajanja vode, ploščami tiskanega vezja, elektronskimi prikazovalniki, tlačnimi stikali, termostati in senzorji, programsko opremo in sistemskim programom, vključno s programsko opremo za ponastavitev, vrati, tečaji in tesnili vrat, drugimi tesnili, sklopom za zaklepanje vrat, plastičnimi elementi, kot so razdeljevalniki pralnega sredstva. Prosimo, upoštevajte, da so nekateri od teh rezervnih delov na voljo samo usposobljenim serviserjem in da vsi rezervni deli niso primerni za vse modele.

- O žarnicah v izdelku in nadomestnih žarnicah, ki se prodajajo ločeno: Te žarnice so zasnovane za ekstremne pogoje v gospodinjskih aparatih, kot so izjemne temperature, vibracije in vlažnosti, ali za sporočanje informacij o delovanju aparata. Niso namenjene za uporabo drugje in niso primerne za sobno razsvetljavo v gospodinjstvu

2.6 Odstranjevanje



OPOZORILO!

Nevarnost poškodbe ali zadušitve.

- Napravo izključite iz napajanja in vodovodnega sistema.
- Odrežite električni priključni kabel tik ob napravi in napravo zavrzite.
- Odstranite zapah in na ta način preprečite, da bi se otroci ali živali zaprli v boben.
- Napravo odstranite v skladu s krajevnimi zahtevami za odstranjevanje odpadne električne in elektronske opreme (OEEO).

3. OPIS IZDELKA

3.1 Posebne značilnosti

Vaš novi pralni stroj je izdelan v skladu z vsemi sodobnimi zahtevami za učinkovito pranje perila z nizko porabo vode, energije in pralnih sredstev ter skrbi za primerno nego perila.

- Tehnologija **ProSense** zazna količino perila in določi trajanje programa v 30 sekundah. Program pranja je prilagojen količini in vrsti perila brez večje porabe časa, energije in vode, kot je potrebno.
- Para je hiter in preprost način za osveževanje oblačil. Nežni programi s paro odstranijo neprijetne vonjave in

zmanjšajo pomečkanost pri suhih tkaninah, tako jih je treba manj likati.

Funkcija Para konča vsak cikel z nežno paro, ki zmečča vlakna in zmanjša mečkanje tkanin. Likanje bo lažje!

- **AEG Steam Fragrance**, zahvaljujoč programom s paro nudi popolno rešitev za osvežitev celo najboljčutljivejših oblačil brez pranja. Uporabite nežno dišavo, ki jo je ekskluzivno razvilo **AEG**, da fazi odstranjevanja neprijetnih vonjav in gub dodate prijeten občutek »ravnokar opranega« perila.

3.2 Pregled naprave

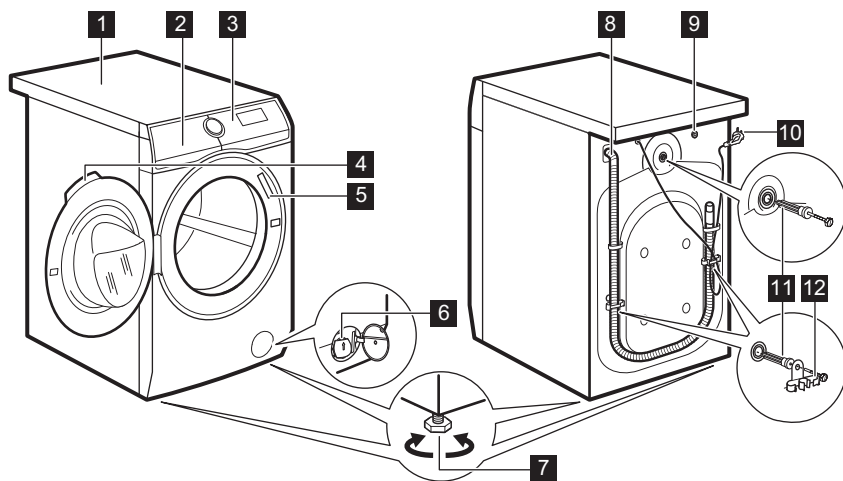

- 1 Delovna površina
- 2 Predal za pralno sredstvo
- 3 Upravljalna plošča
- 4 Ročaj vrat
- 5 Ploščica za tehnične navedbe
- 6 Filter odtočne črpalke
- 7 Nogi za izravnavo naprave

- 8 Cev za odvod vode
- 9 Prikluček cevi za dovod vode
- 10 Omrežni kabel
- 11 Tranportni vijaki
- 12 Nosilec cevi

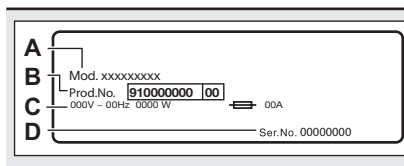

Na ploščici za tehnične navedbe se nahajajo ime modela (A), številka izdelka (B), električna napetost (C) in serijska številka (D).

4. TEHNIČNI PODATKI

Dimenzija	Širina/višina/skupna globina	59.7 cm /84.7 cm /57.6 cm
Električne povezave	Napetost	230 V
	Skupna moč	2200 W
	Varovalka	10 A
	Frekvenca	50 Hz
Raven zaščite proti vdoru trdnih delcev in vlage, ki jo zagotavlja zaščitni pokrov, razen kjer nizkonapetostna oprema nima nobene zaščite proti vlagi		IPX4
Tlak v vodovodnem omrežju	Najnižji	0,5 bara (0,05 MPa)
	Najvišji	10 barov (1,0 MPa)
Dovod vode ¹⁾		Mrzla voda
Največja količina perila	Bombaž	8.0 kg
Število vrtljajev centrifuge	Največja hitrost ožemanja	1600 obr./min

¹⁾ Cev za dovod vode priključite na pipo s 3/4" spojko.

5. NAMESTITEV



OPOZORILO!

Oglejte si poglavja o varnosti.

5.1 Odstranjevanje embalaže



OPOZORILO!

Pred namestitvijo naprave odstranite vso embalažo in transportne vijake.



OPOZORILO!

Uporabite rokavice.

1. Odstranite zunanji ovoj. Po potrebi uporabite nož.

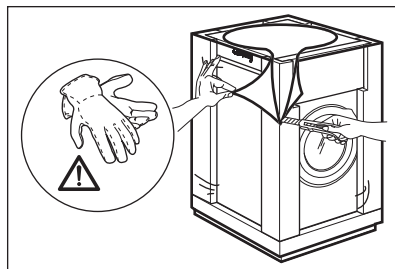

2. Odstranite kartonast pokrov in polistirensko embalažo.

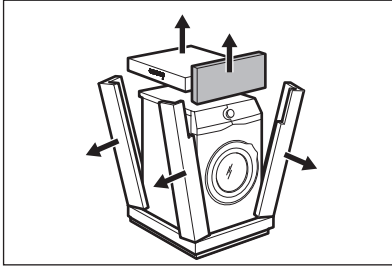

3. Odstranite notranji ovoj.

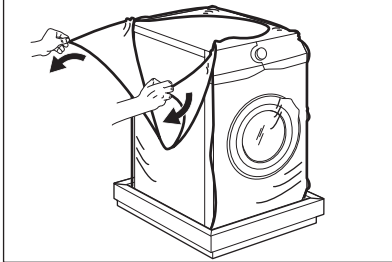

4. Odprite vrata in s tesnila vrat odstranite del iz polistirena in vse predmete iz bobna.

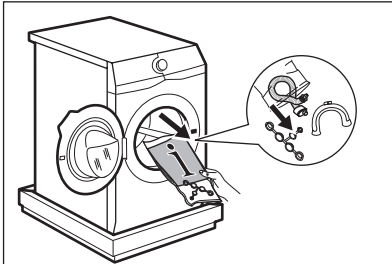

5. Napravo previdno nagnite na hrbtno stran.

6. Sprednji del polistirenske embalaže položite na tla pod napravo.

i Pazite, da ne boste poškodovali cevi.

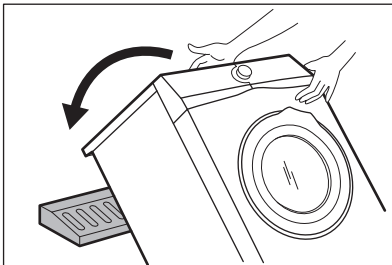

7. Z dna naprave odstranite polistirensko zaščito.

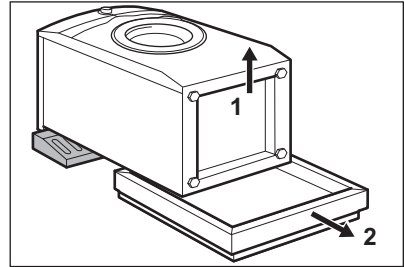

8. Napravo znova dvignite v pokončni položaj.

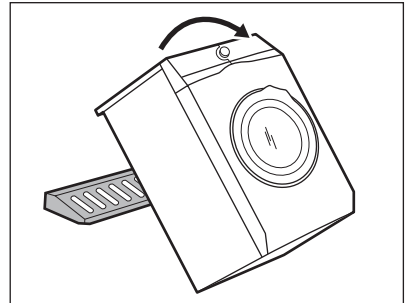

9. Iz držal za cevi odstranite napajalni kabel in cev za odvod vode.

i Lahko vidite iztekanje vode iz cevi za odvod vode. To je zaradi tovarniških testiranj naprav z vodo.

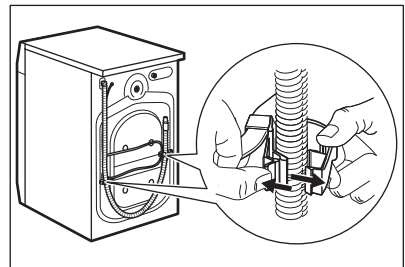

10. S priloženim ključem odstranite tri vijake.

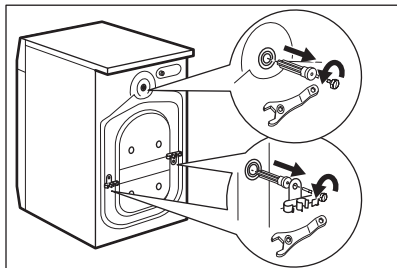

11. Izvlecite plastične distančnike.
12. V odprtine vstavite plastične čepe iz vrečke z navodili za uporabo.

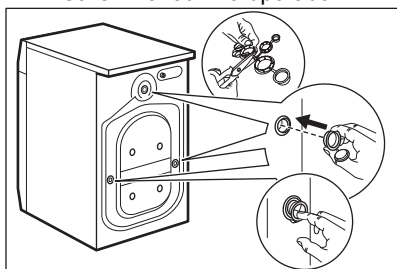

- i** Priporočamo, da embalažo in transportne vijake shranite za takrat, ko boste premikali napravo.

5.2 Postavitev in namestitev v vodoraven položaj

1. Napravo namestite na ravno trdno podlago.

- i** Pazite, da preproge ne bodo ovirale kroženja zraka pod napravo. Naprava se ne sme dotikati stene ali drugih delov.

2. Popustite ali privijte noge, da poravnate napravo.



OPOZORILO!

Za poravnavo pod noge naprave ne polagajte kartona, lesa ali podobnih materialov.

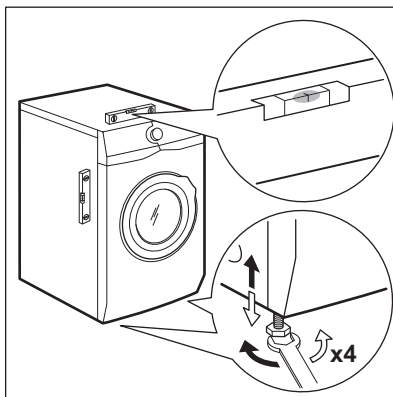

Naprava mora stati naravnost in stabilno.

- i** Pravilna namestitev naprave prepreči tresljaje, hrup in premikanje naprave med delovanjem.
- i** Ko je naprava nameščena na podstavek ali če sušilni stroj postavite na pralni stroj, uporabite dodatno opremo, opisano v poglavju »Dodatna oprema«. Pazljivo preberite navodila, priložena napravi in dodatni opremi.

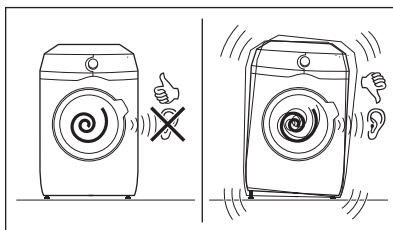

5.3 Komplet pritrditvenih plošč

Če napravo namestite na podstavek, ki ni dodatna oprema, ki jo dobavi podjetje AEG, napravo pritrdite na pritrditvene plošče. Ta nadomestni del je na voljo v spletni trgovini ali pri pooblaščenem trgovcu.

Pazljivo preberite navodila, priložena dodatni opremi.

5.4 Cev za dovod vode

1. Cev za dovod vode priključite na hrbtno stran naprave.
2. Usmerite jo v levo ali v desno, odvisno od položaja pipe za vodo.

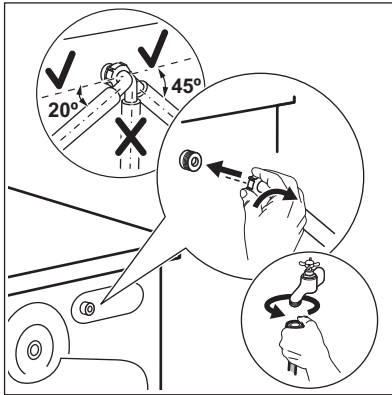

- i** Zagotovite, da dovodna cev ni nameščena navpično.
3. Po potrebi popustite obročno matico, da namestite dovodno cev v pravi položaj.
 4. Na pipo za mrzlo vodo privijte dovodno cev s spojko 3/4" (cole).

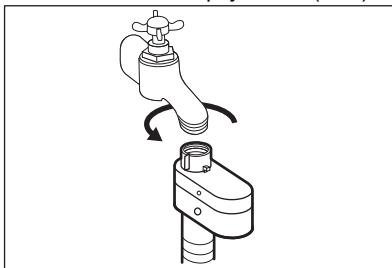

! **OPOZORILO!**
Voda na dovodu ne sme preseči temperature 25 °C.

! **POZOR!**
Zagotovite, da na spojkah ni puščanja.

i Ne smete uporabiti cevnega podaljška, če je priložena dovodna cev prekratka. Za zamenjavo dovodne cevi se obrnite na pooblaščen servis.

5.5 Naprava za prekinitev dovoda vode

Cev za dovod vode ima vgrajeno napravo za prekinitev dovoda vode. Ta naprava preprečuje iztekanja vode zaradi staranja naprave.

To napako označuje rdeče področje v okencu »A«.

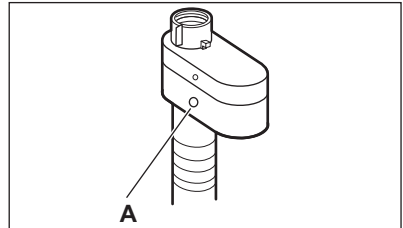

V tem primeru zaprite pipo in se obrnite na pooblaščen servisni center za zamenjavo cevi.

5.6 Izčrpavanje vode

Cev za odvod vode mora biti nameščena na višini med 60 cm in 100 cm od tal.

i Cev za odvod vode lahko podaljšate do največ 400 cm. Za drugo cev za odvod vode in podaljšek se obrnite na pooblaščen servisni center.

Cev za odvod vode je mogoče priključiti na različne načine:

1. Naredite U-obliko s cevjo za odvod vode in jo speljite okrog plastičnega vodila za cev.

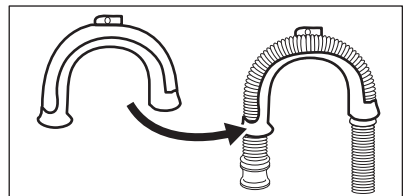

2. **Na rob umivalnika** - Pritrdite vodilo na pipo ali steno.

i Poskrbite, da se plastično vodilo ne bo moglo premikati, ko bo naprava izčrpavala vodo.

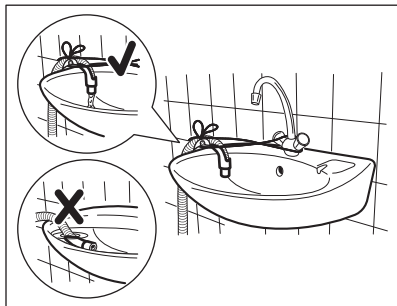

i Pazite, da cev za odvod vode ne bo potopljena v vodo. Lahko pride do povratnega toka umazane vode v napravo.

3. **Na fiksno odvodno cev s prežračevalno odprtino** - Cev za odvod vode vstavite neposredno v odtočno cev. Oglejte si sliko.

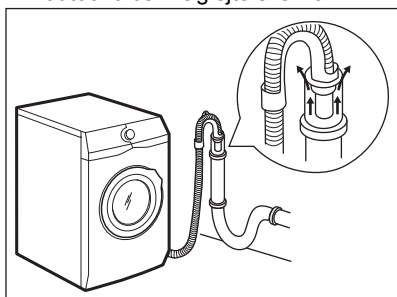

i Zagotovljeno mora biti odzračevanje konca cevi za odvod vode. Notranji premer odtočne cevi (najmanj 38 mm - najmanj 1.5") mora biti večji od zunanjega premera cevi za odvod vode.

4. Če je konec cevi za odvod vode videti tako (oglejte si sliko), jo lahko potisnete neposredno v fiksno odvodno cev.

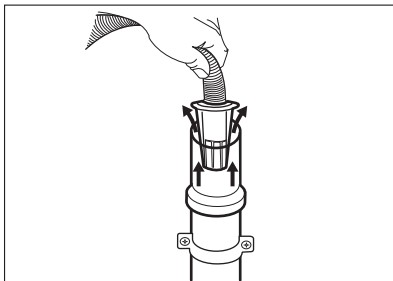

5. **Brez plastičnega vodila za cev na sifon** - Cev za odvod vode namestite na sifon in jo pritrдите z objemko. Oglejte si sliko.

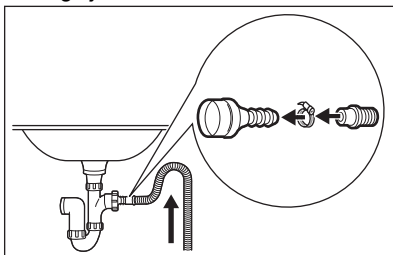

i Poskrbite, da bo cev za odvod vode obrnjena navzgor, da umazanija iz umivalnika ne bi prišla v napravo.

6. Cev namestite **neposredno v vgrajeno odtočno cev v steni** in jo pritrдите z objemko.

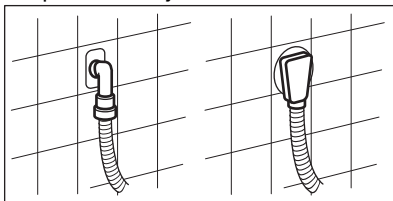

5.7 Električna povezava

Na koncu postopka nameščanja lahko vtaknete vtič v vtičnico.

Na ploščici za tehnične navedbe in v poglavju »Tehnični podatki« so navedene potrebne električne napetosti. Poskrbite, da bodo v skladu z napajanjem.

Preverite, ali električna napeljava na mestu priključitve stroja dovoljuje

največjo obremenitev. Upoštevajte tudi druge naprave in porabnike v prostoru.

Napravo priključite v ozemljeno vtičnico.

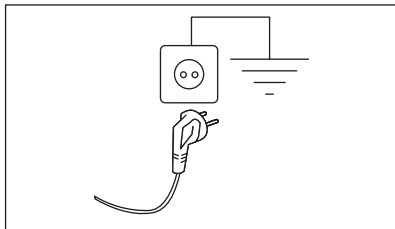

Napravo namestite tako, da je možen enostaven dostop do priključnega kabla.

Za vsa električna dela, potrebna za namestitev te naprave, se obrnite na pooblaščen servisni center.

Proizvajalec ne prevzema odgovornosti za škodo ali poškodbe, ki bi nastale zaradi neupoštevanja zgoraj navedenih varnostnih opozoril.

6. UPRAVLJALNA PLOŠČA

6.1 Opis nadzorne plošče

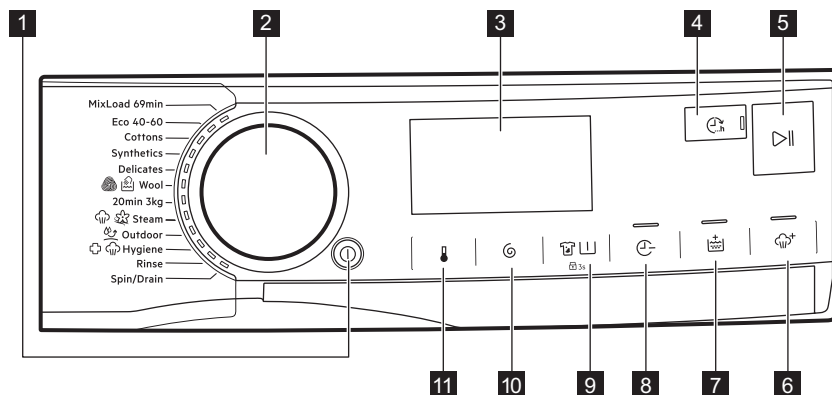







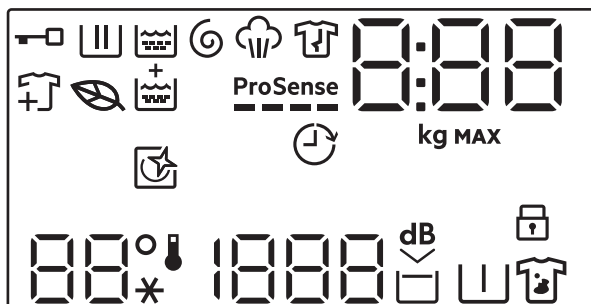













Funkcij se ne da izbrati pri vseh programih pranja. Preverite združljivost funkcij s programi pranja v razdelku »Združljivost funkcij s programi« v poglavju »Programi«. Funkcija lahko izključuje drugo, v tem primeru vam naprava ne dopušča nastaviti nezdružljivih funkcij skupaj. Prikazovalnik in tipke morajo biti vedno čisti in suhi.

- | | |
|---|--|
| <p>1 Vključeno/Izključeno tipka na dotik </p> <p>2 Vrtljiv gumb za izbiro programa</p> <p>3 Prikazovalnik</p> <p>4 Zaključni obroč tipka na dotik </p> <p>5 Start/Pavza tipka na dotik </p> <p>6 Para tipka na dotik </p> | <p>7 Dodatno izpiranje tipka na dotik </p> <p>8 Prihranek časa tipka na dotik </p> <p>9 Tipka Madeži/Predpranje in trajna funkcija Varovalo za otroke 3s</p> <p>10 Ožemanje tipka na dotik </p> <p>11 Temperatura tipka na dotik </p> |
|---|--|

6.2 Prikazovalnik



	Indikator zaklenjenih vrat.
	Indikator faze pranja. Utripa med fazo predpranja in pranja.
	Indikator izpiranja. Utripa med fazo izpiranja.
	Indikator faze ožemanja in črpanja. utripa med fazo ožemanja in črpanja.
	Indikator faze s paro.
	Indikator faze za zaščito proti mečkanju.
	Indikator programa Eko: svetli, ko imajo izbrani program in funkcije eko profil.
	Indikator dodajanja perila: zasveti ob začetku programa, ko uporabnik lahko še vedno prekine delovanje naprave in vstavi dodatno perilo.
	Indikator Dodatno izpiranje.
ProSense 	Indikator ProSense.
	Indikator Zaključí ob.

	<p>Digitalni indikator lahko pokaže:</p> <ul style="list-style-type: none"> • Trajanje programa (npr. 2:40). • Čas, prikazan ob nastavitvi programa, ne more ustrezati učinkovitemu trajanju in spremembi po fazi ProSense. • Največja količina perila. • Končajte pravočasno (npr. 30' ali 2h). • Konec programa (0). • Opozorilna koda (npr. E20). • Prikaz skupnega števila ur delovanja naprave. Za več podrobnosti si oglejte razdelek „Števec ur delovanja“ v odstavku „Nastavitve“.
	Prikazovalnik največje količine perila. Vrednost je prikazana tri sekunde po izbiri programa, izmenično s trajanjem programa.
MAX	Prikazovalnik največje količine perila. Utripa, če količina perila preseže navedeno količino.
	Ta indikator opozarja na zagon programa čiščenja.
	Indikator varovala za otroke.
	Področje za temperaturo: Prikazovalnik temperature Indikator hladne vode
	Področje ožemanja: Prikazovalnik hitrosti ožemanja. Indikator Brez ožemanja. Faza ožemanja je izklopljena.
	Indikator Zelo tiho.
	Indikator Zadržano izpiranje.
	Indikator predpranja.
	Indikator madežev.

7. VRTLJIV GUMB IN TIPKE

7.1 Vključeno/Izklopljeno ⓘ

S pritiskom te tipke nekaj sekund lahko vklopite ali izklopite napravo. Ob vklopu ali izklopu naprave se oglasita dva različna zvočna signala.

Ker funkcija stanja pripravljenosti samodejno izklopi napravo, da v nekaterih primerih zmanjša porabo energije, boste morda morali ponovno vklopiti napravo.

Za dodatne podrobnosti si oglejte odstavek Stanje pripravljenosti v poglavju Vsakodnevna uporaba.

7.2 Vrtljiv gumb za izbiro programa

Z vrtenjem gumba za izbiro programa lahko izberete želeni program.

7.3 Uvod

i Možnosti/funkcij se ne da izbrati pri vseh programih pranja. Preverite združljivost možnosti/funkcij s programi pranja v »Razpredelnici programov«. Možnost/funkcija lahko izključuje drugo, v tem primeru vam naprava ne dopušča nastaviti nezdružljivih možnosti/funkcij skupaj. Prikazovalnik in tipke morajo biti vedno čisti in suhi.

7.4 Zaključni ob

i To funkcijo nastavite kot zadnjo po izbiri programa in drugih funkcij, v nasprotnem primeru jo lahko prekličete, če spremenite nekatere nastavitve.

Ta funkcija omogoča izbiro časa zaključka programa. Konec programa lahko zakasnite za 1 ura z vsakim pritiskom na gumb, do največ 24 ur.

Prikazovalnik namesto nastavljenega časa konca programa prikazuje običajno trajanje programa (izraženo v urah 0h). Najkrajši čas, ki ga lahko izberete, ustreza zaokroženi uri najdaljšega trajanja programa (npr. če traja program 3:15 ur, je najkrajši čas, ki ga lahko izberete, 4 ure).

Po zagonu programa so vrata zaklenjena, naprava pa zažene fazo ProSense. Ko se preverjanje količine perila konča, na prikazovalniku utripa ikona trenutne faze in časovna številka se odšteva v korakih po eno uro in po eno minuto v zadnji uri.

7.5 Start/Pavza

Dotaknite se tipke Start/Pavza  za začetek, premor naprave ali prekinitev trenutnega programa.

7.6 Para

Ta funkcija doda fazo s paro, kateri sledi kratka faza proti mečkanju na koncu programa pranja.



Faza s paro zmanjša mečkanje tkanin in olajša likanje.



Funkcija Para doseže dobre rezultate z majhno količino perila, ker para bolje prodre v perilo, če je več prostora. Zato je največja količina perila pri programu v kombinaciji s to funkcijo 2 kg (približno 8 - 10 srajc).

Ko nastavite funkcijo Para, največja količina perila na prikazovalniku pade na 2 kg in čas trajanja programa se ustrezno prilagodi.

Indikator  med fazo s paro utripa na prikazovalniku.

i Ta funkcija lahko vpliva na trajanje programa.

Ko se program konča, se na prikazovalniku prikaže ničla , indikator  pa sveti.

Začne se faza proti mečkanju, indikator  utripa in svetleča dioda Start/Pavza  še naprej sveti. Boben se nežno premika približno 30 minut, da se ohrani korist pare.

Za prekinitev faze proti mečkanju perila lahko storite naslednje:

- Pritisnite tipko Vključeno/Izklopljeno  za nekaj sekund, da vklopite ali izklopite napravo.
- Obrnite gumb za izbiro programa v drug položaj.

Ko se gibanje bobna proti mečkanju ustavi in se vrata odklenejo, naprava ponovno predlaga predhodno nastavljeni program.

i Majhna količina perila pomaga doseči boljše rezultate.

7.7 Dodatno izpiranje

S to funkcijo lahko izbranim programom pranja dodate nekaj izpiranj, optimizirate

porazdelitev mehčalca in izboljšate mehkobo perila.

Priporočljiva je pri uporabi mehčalca.

Uporabno za osebe, ki so alergične na pralna sredstva, in na območjih z mehko vodo.

Ta možnost podaljša trajanje programa.

Zasveti indikator gumba.

7.8 Prihranek časa

S to funkcijo lahko skrajšate trajanje programa.

- Če je perilo normalno ali malo umazano, je priporočljivo skrajšati program pranja. **Enkrat** se dotaknite te tipke, da skrajšate trajanje.
- V primeru manjše količine perila se te tipke dotaknite **dvakrat**, da nastavite izredno hiter program.
V tem primeru temperature 95 °C ni mogoče izbrati.

LED lučka gumba sveti in na prikazovalniku se prikaže nastavljeno trajanje programa.

-  To funkcijo lahko uporabite tudi za skrajšanje trajanja programa s paro.

7.9 Madeži/Predpranje

To tipko pritiskajte, da vklopite eno izmed dveh funkcij.

Na prikazovalniku se prikaže ustrezeni indikator.

- **Odstranjevanje madežev** 
To funkcijo izberite, če želite programu dodati fazo za odstranjevanje madežev, da močno umazano perilo ali perilo z madeži obdelate s sredstvom za odstranjevanje madežev.

V predelek  vlijete sredstvo za odstranjevanje madežev. Sredstvo za odstranjevanje madežev bo dodano med ustrezno fazo programa pranja.

-  Ta funkcija ne deluje pri temperaturah, nižjih od 40 °C.

- **Predpranje** 

To funkcijo uporabite za dodajanje faze predpranja pri 30 °C pred pranjem.

Ta funkcija je priporočljiva za močno umazano perilo, še posebej, če vsebuje pesek, prah, blato in druge trdne delce.

-  Funkcija lahko podaljša trajanje programa.

-  Teh dveh funkcij ni mogoče nastaviti skupaj.

7.10 Ožemanje

Ko nastavite program, naprava samodejno izbere privzeto število vrtljajev centrifuge.

To tipko pritiskajte za:

- **Sprememba števila vrtljajev pri ožemanju.**

-  Na prikazovalniku se prikaže le število vrtljajev centrifuge, ki je na voljo pri nastavljenem programu.

- **Vklop funkcije Zadržano izpiranje.** Voda zadnjega izpiranja se ne izčrpa, s čimer se prepreči mečkanje perila. Program pranja se konča z vodo v bobnu, končno ožemanje pa se ne izvede.

Na prikazovalniku se prikaže indikator .

Boben se občasno obrne, s čimer zmanjša zmečkanost perila. Vrata ostanejo zaklenjena. Boben se občasno obrne, s čimer zmanjša zmečkanost perila. Če želite odkleniti vrata, morate izčrpati vodo.

Dotaknite se gumba Start/Pavza : naprava izvede fazo ožemanja in izčrpa vodo.

- **Vklop funkcije Zelo tiho.** Vse faze ožemanja (vmesno in končno ožemanje) so ukinjene, program pa se konča z vodo v bobnu. To pomaga zmanjšati mečkanje. Ker je program zelo tih, je primeren za uporabo ponoči, ko je električna energija cenejša. Pri nekaterih programih se izpiranje izvaja z večjo količino vode.

Na prikazovalniku se prikaže indikator **dB**.

Vrata ostanejo zaklenjena. Boben se občasno obrne, s čimer zmanjša zmečkanost perila. Če želite odkleniti vrata, morate izčrpati vodo.

Dotaknite se tipk Start/Pavza in naprava izvede samo fazo črpanja.

- **Brez ožemanja** — — —.

To možnost nastavite za izklop vseh faz ožemanja. Na prikazovalniku se

prikaže indikator — — —. Naprava izvede samo fazo črpanja izbranega programa pranja. To možnost nastavite za zelo občutljive tkanine. Pri nekaterih programih pranja se za faze izpiranja porabi več vode.



Naprava samodejno izčrpa vodo po približno 18 urah.

7.11 Temperatura

Ko izberete program pranja, naprava samodejno predlaga privzeto temperaturo.

Te tipke se dotikajte, dokler se na prikazovalniku ne prikaže zelena temperatura.

Ko se na prikazovalniku prikažeta indikatorja  in — —, naprava ne segreva vode.

8. NASTAVITVE

8.1 Uvod



Ko pritisnete tipke, prstov **ne nagibajte** navzdol. Tipala spodnjih tipk so občutljiva in lahko vplivajo na vaš izbor.

8.2 Zvočni signali

Ta naprava ima različne zvočne signale, ki se oglasijo:

- Ob vklopu naprave (poseben kratek zvok).
- Ob izklopu naprave (poseben kratek zvok).
- Ob dotiku tipk (klik).
- Ob napačni izbiri (3 kratki zvoki).
- Ob koncu programa (zaporedje zvokov približno dve minuti).
- V primeru napake v delovanju naprave (zaporedje kratkih zvokov približno 5 minut).
- Ko je med fazo ProSense zaznana prevelika količina perila (zvok, ki se predvaja dvakrat).



Za **vklop/izklop** te funkcije držite gumb , dokler se ne oglasi pisk ali dvojni pisk.



Če izklopite to funkcijo, se zvočni signali izklopijo samo ob koncu programa.

8.3 Varovalo za otroke

S to funkcijo lahko otrokom preprečite igranje z upravljalno ploščo.



Za **vklop/izklop** te funkcije držite pritisnjeno tipko , dokler se na prikazovalniku ne prikaže/izgine z njega.

Naprava po izklopu privzeto izbere to funkcijo.

Funkcija varovala za otroke morda ne bo na voljo nekaj sekund po vklopu naprave.

8.4 Števec ur delovanja

Skupni čas delovanja naprave lahko vidite v urah, od prvega vklopa. Ta vrednost šteje čas delovanja ciklov (ne vključuje premorov, zamika vklopa). Za prikaz te vrednosti nadaljujte na naslednji način:

1. Napravo vklopite s pritiskom gumba **Vklopljeno/Izklopljeno** .
2. Pritisnite in nekaj sekund držite gumba **in** .
3. Po 3 sekundah se na prikazovalniku prikaže skupno število ur delovanja naprave: npr. 1276 ur, za 2 sekundi se na prikazovalniku prikaže beseda Hr, za 2 sekundi se prikaže številka

- 12 (za tisočice in stotice) in število 76 (za desetice in enice).
4. Za izhod iz tega načina pritisnite poljubni gumb ali ugasnite napravo z gumbom Vključeno/Izključeno ①.

i Če postopek ne deluje (zaradi časovne prekinitve ali napačne kombinacije gumbov), izklopite napravo in od začetka ponovite zaporedje.

1. Napravo vklopite s pritiskom gumba Vključeno/Izključeno ①.
2. Pritisnite in nekaj sekund držite gumba in .
3. Na prikazovalniku se za približno 5 sekund prikaže - - -.

8.5 Tovarniško privzete nastavitve

Ta funkcija omogoča obnovitev tovarniških privzetih možnosti. Za **vklop** te funkcije upoštevajte spodnje korake:

9. PRED PRVO UPORABO

i Med nameščanjem ali pred prvo uporabo lahko v napravi opazite nekaj vode. To je odvečna voda, ki je ostala v napravi po celotnem preizkusu delovanja v tovarni, da je naprava zagotovo dobavljena stranki v odličnem delujočem stanju in ni razloga za skrb.

1. Poskrbite za odstranitev vseh transportnih vijakov z naprave.
2. Prepričajte se, da je na voljo električno napajanje in da je pipa odprta.



3. Vlijte dva litra vode v predelek za pralno sredstvo označen z **II**. S tem dejanjem aktivirate sistem črpanja.
4. Vlijte majhno količino pralnega sredstva v predelek, označen z **III**.
5. Nastavite in vklopite program za bombaž pri najvišji temperaturi brez perila v bobnu. To odstrani vso možno umazanijo iz bobna in kadi.







10. PROGRAMI

10.1 Tabela programov

i Programi so opisani v tej razpredelnici po vrstnem redu gumba za izbiro programa od zgoraj navzdol.

Programi pranja

Program	Opis programa
MixLoad 69 min	Bombažno in mešano sintetično perilo. Popolno za pranje vaše dnevne količine perila v kratkem času za boljše nego oblačil in dobro pranje že pri 30 °C.
Eco 40-60	Program z nizko porabo energije za bombažno perilo. Zniža temperaturo in podaljša čas za doseganje dobrih rezultatov pranja.
Bombaž	Belo in barvno bombažno perilo. Popolno za običajno in močno umazano perilo.
Sintetika	Sintetično ali mešano perilo. Običajno umazano.
Občutljivo	Občutljivo perilo, kot je perilo iz akrila, viskoze in mešano perilo, ki zahteva bolj nežno pranje. Običajno umazano.
 Volna	Volneno perilo za strojno in ročno pranje ter drugo perilo s simbolom za »ročno pranje« ¹⁾ .
20 min 3 kg	Bombažno in sintetično perilo z malo umazanije ali nošeno le enkrat.
 Para	<p>Bombažna in sintetična oblačila ter mešano perilo. Poseben program s paro brez pranja, s katerim lahko pripravite posušeno perilo za likanje ali osvežite enkrat nošena oblačila. Ta program zmanjša zmečkanost, odstrani neprijeten vonj in sprosti vlakna. Ne uporabljajte pralnega sredstva!</p> <p>Ko se program zaključi, perilo hitro vzemite iz bobna.²⁾ Po potrebi odstranite madeže s pranjem ali z lokalnim sredstvom za odstranjevanje madežev. Program s paro ne opravi higienskega cikla. Programa s paro ne nastavite za naslednje vrste perila:</p> <ul style="list-style-type: none"> • Perilo, ki ni primerno za sušenje v sušilnem stroju. • Perilo z oznako »samo za kemično čiščenje«.





Program	Opis programa
 Športna oblačila	<p data-bbox="445 172 985 245">  Ne uporabljajte mehčalca in se prepričajte, da v predalu za pralno sredstvo ni ostankov mehčalca. </p> <p data-bbox="437 268 1032 453"> Oblačila, ki jih nosite zunaj, tehnična, športna oblačila, vodoodporne in zrakoprepustne jakne, jakne z odstranljivim flisom ali notranjo podlogo. Priporočena količina perila je 2.0 kg. Ta program je mogoče uporabiti tudi kot obnovitveni cikel za vodoodbojna oblačila, posebej zasnovan za oblačila s hidrofobno prevleko. Za izvedbo obnovitvenega cikla za vodoodbojna oblačila nadaljujte na naslednji način: </p> <ul data-bbox="437 459 1012 580" style="list-style-type: none"> • Pralno sredstvo nalijte v predelek . • V predelek predala za mehčalec  nalijte posebno sredstvo za obnovev vodoodbojnih oblačil. • Zmanjšajte količino perila na 1.0 kg. <p data-bbox="445 596 990 746">  Za še boljši učinek sredstva za obnovev vodoodbojnih oblačil oblačila posušite v sušilnem stroju, tako da nastavite program sušenja Športna oblačila (če je na voljo in če je na etiketi za nego perila navedeno, da je dovoljeno sušenje v sušilnem stroju). </p>
 Hygiene	<p data-bbox="437 788 1032 979"> Bela bombažna oblačila. Ta visoko učinkovit program pranja v kombinaciji s paro odstrani več kot 99,99 % bakterij in virusov³⁾ ohranjanje temperature nad 60 °C v celotni fazi pranja; z dodatnim delovanjem na vlakna, zahvaljujoč parni fazi, izboljšana faza izpiranja zagotavlja ustrezno odstranitev ostankov pralnega sredstva in mikroorganizmov. Ta program zagotavlja tudi ustrezno zmanjšanje količine cvetnega prahu/aler-genov. </p>
Izpiranje	<p data-bbox="437 1002 1032 1155"> Vse tkanine razen volnenih in zelo občutljivih. Program za izpiranje in ožemanje perila. Privzeto število vrtljajev centrifuge se uporablja za bombažna oblačila. Znižajte število vrtljajev centrifuge glede na vrsto perila. Po potrebi nastavite funkcijo Dodatno izpiranje, da dodate izpiranja. Ob nizkem številu vrtljajev centrifuge aparat izvede nežna izpiranja in kratko ožemanje. </p>
Ožemanje/črpanje	<p data-bbox="437 1181 1025 1225"> Za ožemanje perila in črpanje vode iz bobna. Vse tkanine razen volnenih in občutljivih. </p>

¹⁾ Med tem ciklom se boben obrača počasi, da zagotovi nežno pranje. Morda bo videti, kot da se boben ne obrača ali se ne obrača pravilno, a to je normalno za ta program.

²⁾ Če nastavite program s paro, v katerem je posušeno perilo, je lahko perilo ob koncu programa vlažno. Perilo približno 10 minut sušite na zraku. Ta program ne odstrani izredno močnih vonjav.

³⁾ Testirano na *Staphylococcus aureus*, *Enterococcus faecium*, *Candida albicans*, *Pseudomonas aeruginosa* in MS2 Bacteriophage v preizkusu, ki ga je izvedel zunanji izvajalec Swisstest Testmaterialien AG leta 2021 (poročilo o preskusu št. 202120117).

Temperatura programa, najvišje število vrtljajev centrifuge in največja količina perila

Program	Privzeta temperatura Temperaturno območje	Referenčna hitrost ožemanja Razpon hitrosti ožemanja	Največja količina perila
MixLoad 69 min	30 °C 60 °C – 30 °C	1600 obr./min 1600 obr./min – 400 obr./min	5.0 kg
Eco 40-60	40 °C ¹⁾	1600 obr./min 1600 obr./min – 400 obr./min	8.0 kg
Bombaž	40 °C 95 °C – Hladno	1600 obr./min 1600 obr./min – 400 obr./min	8.0 kg
Sintetika	40 °C 60 °C – Hladno	1200 obr./min 1200 obr./min – 400 obr./min	3.0 kg
Občutljivo	30 °C 40 °C – Hladno	800 obr./min 1200 obr./min – 400 obr./min	2.0 kg
 Volna	40 °C 40 °C – Hladno	1200 obr./min 1200 obr./min – 400 obr./min	1.5 kg
20 min 3 kg	30 °C 40 °C – 30 °C	1200 obr./min 1600 obr./min – 400 obr./min	3.0 kg
 Para	-	-	1.0 kg
 Športna oblačila	30 °C 40 °C – Hladno	1200 obr./min 1200 obr./min – 400 obr./min	2.0 kg ²⁾ 1.0 kg ³⁾
 Hygiene	60 °C	1600 obr./min 1600 obr./min – 400 obr./min	8.0 kg
Izpiranje	-	1600 obr./min 1600 obr./min – 400 obr./min	8.0 kg

Program	Privzeta temperatura Temperaturno območje	Referenčna hitrost ožemanja Razpon hitrosti ožemanja	Največja količina perila
Ožemanje/črpanje	-	1600 obr./min 1600 obr./min – 400 obr./min	8.0 kg

1) Glede na Uredbo komisije (EU) 2019/2023 lahko ta program pri 40 °C skupaj v istem ciklu opere običajno umazano bombažno perilo, za katerega je proizvajalec navedel, da je primerno za pranje pri 40 °C ali 60 °C.



Za doseženo temperaturo v perilu, trajanje programa in druge podatke si oglejte poglavje »Vrednosti porabe«.

Najučinkovitejši programi v smislu porabe energije so običajno tisti, ki delujejo pri nižjih temperaturah in trajajo dlje.

2) Program pranja.

3) Program pranja in impregnacijska faza.

10.2 Para programi

Programi Para se lahko uporabljajo za zmanjšanje pomečkanosti in neprijetnih vonjav na oblačilih (kot so bombaž, sintetika, mešano perilo, vključno z občutljivimi oblačili), ki jih je treba v kratkem času samo osvežiti, s čimer se izognete pranju.

Vlakna tkanine se zrahljajo in zato je potem likanje lažje. Ko se cikel zaključi, perilo hitro vzemite iz bobna.

Trajanje cikla lahko s funkcijo Prihranek časa  skrajšate do 15 minut.

Tega načina NE nastavljajte za naslednje vrste perila:

- Perilo, ki ni primerno za sušenje v sušilnem stroju.
- Perilo z oznako »samo za kemično čiščenje«.



Ne uporabljajte pralnega sredstva!
Programi Para ne odstranijo posebno močnih vonjav in ne izvajajo higienskih ciklov. Po parni obdelavi je perilo lahko vlažno. Perilo za nekaj minut obesite ven.

Dišave (AEG Steam Fragrance)

AEG Steam Fragrance omogoča osvežitev celo občutljivih oblačil, odstranjevanje gub in dodajanje svežine z nežnim vonjem, ki ga razvija izključno **AEG**. Če svoja oblačila osvežite s paro in ne z izvajanjem celotnih ciklov pranja, bodo oblačila dalj časa ostala videti kot nova in kot taka na otip. Dišavo lahko celo varno uporabite s programoma Cashmere in Steam - če sta na voljo – za občutljive tkanine, kot sta kašmir in volna. Pri manjših količinah perila zmanjšajte doziranje dišave in trajanje programa: v samo petnajstih minutah bodo oblačila ponovno postala takšna, kot da so "sveže oprana".

Natančno preberite navodila, priložena dišavi.

NE:

- Sušite odišavljenega perila v sušilnem stroju. Vonj bo verjetno izginil.
- Uporabljajte dišav, ki imajo drugačen namen uporabe, kot je opisan tukaj.
- Uporabljajte dišav na novem perilu. Novo perilo lahko vsebuje ostanke sestavin končne obdelave, ki niso združljivi z njimi.













Dišava je na voljo v spletni trgovini **AEG** ali pri pooblaščenem trgovcu.



10.3 Woolmark Wool Care - modra



Postopek pranja volne tega stroja so odobrili pri podjetju Woolmark za pranje volnenih oblačil z oznako za Zračno pranje«, pod pogojem, da so izdelki oprani v skladu z navodili na etiketi oblačila in tistimi, ki jih je izdal proizvajalec tega pralnega stroja. M2103 Woolmarkov simbol je certifikacijska znamka v številnih državah.

10.4 Združljivost funkcij s programi

	MixLoad 69 min	Eco 40-60	Bombaž	Sintetika	Občutljivo	 Volna	20 min 3 kg	 Para	 Športna oblačila	 Hygiene	Izpiranje	Ožemanje/črpanje
 Ožemanje	■	■	■	■	■	■	■	■	■	■	■	■
 Zadržano izpiranje	■	■	■	■	■	■			■	■	■	
 Zelo tiho			■	■	■							
--- Brez ožemanja												■ ¹⁾
 Odstranjevanje madežev ²⁾			■	■						■		
 Predpranje ³⁾			■	■								
 Prihranek časa ⁴⁾			■	■	■			■				

	MixLoad 69 min	Eco 40-60	Bombaž	Sintetika	Občutljivo	Volna	20 min 3 kg	Para	Športna oblačila	Hygiene	Izpiranje	Ožemanje/črpanje
 Dodatno izpiranje	■		■	■	■				■	■	■	
 Para ²⁾	■		■	■						■		
 Zaključni ob	■	■	■	■	■	■	■	■	■	■	■	■

1) Če nastavite funkcijo Brez ožemanja, naprava izvede samo črpanje.

2) Ta funkcija ne deluje pri temperaturah, nižjih od 40 °C.

3) Funkcij Odstranjevanje madežev in Predpranje ni mogoče izbrati skupaj.

4) Če nastavite najkrajše trajanje, priporočamo, da zmanjšate količino perila. Napravo je mogoče povsem napolniti, vendar so lahko rezultati pranja manj zadovoljivi.

Ustrezna pralna sredstva za programe pranja

Program	Univerzalni prašek ¹⁾	Univerzalno tekoče pralno sredstvo	Tekoče pralno sredstvo za barvasto perilo	Občutljivo volнено perilo	Posebno
MixLoad 69 min	--	▲	▲	--	--
Eco 40-60	▲	▲	▲	--	--
Bombaž	▲	▲	▲	--	--
Sintetika	▲	▲	▲	--	--
Občutljivo	--	--	--	▲	▲
Volna	--	--	--	▲	▲
20 min 3 kg	--	▲	▲	--	--
Športna oblačila	--	--	--	▲	▲
Hygiene	▲	▲	--	--	▲

1) Pri temperaturah, višjih od 60 °C, je priporočena uporaba praška.

▲ = Priporočeno

-- = Ni priporočeno

11. VSAKODNEVNA UPORABA



OPOZORILO!
Oglejte si poglavja o varnosti.

11.1 Vklon naprave

1. Povezava omrežnega vtiča z omrežno vtičnico.
2. Odprite pipo za vodo.
3. Pritisnite gumb Vklapljenost/Izklapljenost

① in ga držite nekaj sekund, da vklopite stroj.

Zaslišali boste kratek zvočni signal. Naprava samodejno predlaga privzeti program. Zasveti ustrezní indikator.

Na prikazovalniku si lahko ogledate trajanje cikla, največjo količino perila (za nekaj sekund), privzeto temperaturo, privzeto hitrost centrifugiranja in kazalce faz programa.

11.2 Vstavljanje perila

1. Odprite vrata naprave.
2. Oblačila stresite, preden jih daste v napravo.
3. Posamezne kose perila enega za drugim vstavite v boben.

Pazite, da v boben ne boste dali preveč perila.

4. Dobro zaprite vrata.

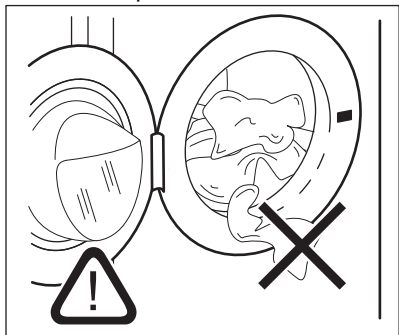

POZOR!
Pazite, da se perilo ne bo ujelo med tesnilo in vrata. Obstaja nevarnost iztekanja vode ali poškodbe perila.



POZOR!
Zaradi pranja zelo mastnih madežev se lahko poškodujejo gumijasti deli pralnega stroja.

11.3 Dodajanje pralnega sredstva in dodatkov

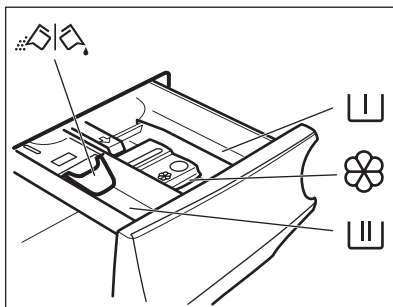

Predelek za predpranje, program namakanja ali sredstvo za odstranjevanje madežev.



Predelek za tekoče dodatke (mehčalec, škrob).



Najvišja raven za tekoče dodatke.



Loputa za pralni prašek ali tekoče pralno sredstvo.



Vedno upoštevajte navodila z embalaže pralnih sredstev, a priporočamo, da ne prekoračite najvišje navedene ravni (**MAX**). Ta količina zagotavlja najboljše rezultate pranja.



Po potrebi po pranju iz predala za pralno sredstvo odstranite ostanke pralnega sredstva.

11.4 Preverjanje položaja lopute

1. Predal za pralno sredstvo vlecite ven, dokler se ne ustavi.
2. Potisnite ročico navzdol, da odstranite predal.

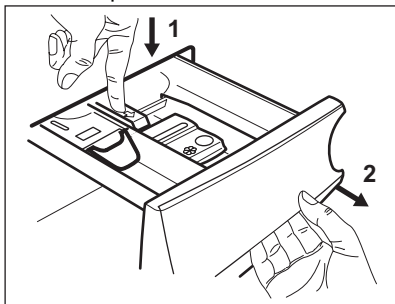

3. Če želite uporabiti pralni prašek, obrnite loputo navzgor.

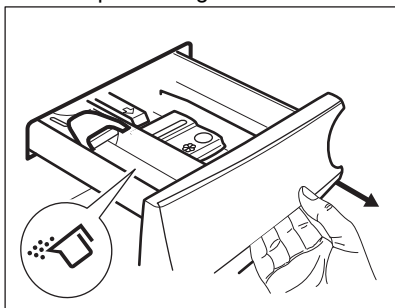

4. Če želite uporabiti tekoče pralno sredstvo, loputo obrnite navzdol.

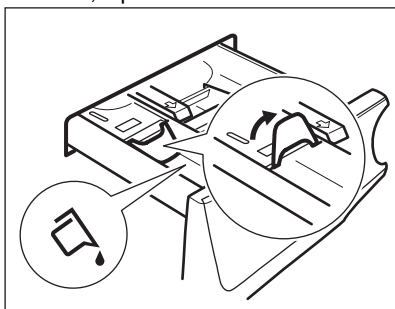

Ko je loputa v položaju NAVZDOL:

- Ne uporabljajte želatinastih ali gostih tekočih pralnih sredstev.
 - Ne dodajte večje količine tekočega pralnega sredstva, kot je označeno na loputi.
 - Ne nastavite faze predpranja.
 - Ne nastavite funkcije zakasnjene vstopa.
5. Odmerite pralno sredstvo in mehčalec.
 6. Pazljivo zaprite predal za pralno sredstvo.

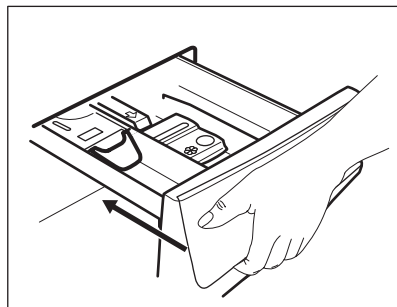

Ko zaprete predal, se prepričajte, da loputa ne povzroča blokade.

11.5 Nastavitev programa

1. Obrnite gumb za izbiro programa, da izberete zeleni program pranja. Zasveti ustrezen indikator programa.

Indikator tipke Start/Pavza  utripa. Na prikazovalniku se prikažejo trajanje programa, največja navedena količina perila za nastavljen program (samo za nekaj sekund), privzeta temperatura, privzeto število vrtljajev centrifuge in indikatorji faze pranja (ko je na voljo).

2. Če želite spremeniti temperaturo in/ali število vrtljajev centrifuge, se dotaknite ustrezne tipke.
3. Po potrebi z dotikom ustreznih tipk nastavite eno ali več funkcij. Na prikazovalniku se prikažejo ustrezni indikatorji, informacije pa se skladno spremenijo.

- i** V primeru, da izbira ni mogoča, se ne prikaže noben indikator in oglasi se zvočni signal.

11.6 Vklop programa

Dotaknite se tipke Start/Pavza , da vklopite program.

Ustrezni indikator preneha utripati in sveti.

Na prikazovalniku začne utripati indikator trenutne faze.



Program se zažene, vrata do zaklenjena.

Na prikazovalniku se prikaže indikator



- i** Preden naprava začne polniti vodo, lahko kratek čas deluje odtočna črpalka.

11.7 Začetek programa s funkcijo Zaključí ob

1. Pritisčajte, dokler se na prikazovalniku ne prikaže zelen čas med programom. Zasveti indikator .
2. Dotaknite se tipke Start/Pavza . Boben se začne vrteti za izvedbo ocene ProSense, če je predvidena za izbrani program.
3. Naprava začne z odštevanjem časa do konca programa, program pa se začne ob pravem času za konec ob času, nastavljenem s to funkcijo.

Za spremembo ali preklic te funkcije:



1. Z gumbom Vklopljeno/Izklopljeno  izklopite napravo.
2. Napravo ponovno vklopite.
3. Ponovno nastavite program.

11.8 Zaznavanje količine perila ProSense

- i** Trajanje programa na prikazovalniku navaja srednjo/veliko količino perila.

Po nastavitvi pralnega programa na prikazovalniku zasveti ikona , če ga program podpira.

Po dotiku gumba Start/Pavza  začne ProSense z zaznavanjem količine perila:

1. Naprava zazna količino perila v prvih 30 sekundah: indikator  utripa, črtice pod ikono  se premikajo naprej in nazaj, boben pa se na kratko obrne.
2. Ko se boben neha vrteti, se na prikazovalniku prikaže novo trajanje programa, ki se lahko podaljša ali zmanjša, kar se ustrezno prilagodi zaznani količini perila, število črtic označuje količino perila v četrtinah (od 1 do 4, 4 črtice v primeru prevelike napolnjenosti), indikator največje navedene količine perila pa ponovno zasveti." Po nadaljnjih 30 sekundah se začne polnjenje z vodo.

- i** V primeru prevelike napolnjenosti bobna ponovno zasveti indikator največje navedene količine perila, kjer utripa indikator **MAX**. V tem primeru je mogoče za 30 sekund prekiniti delovanje naprave in odstraniti odvečno perilo. Ko odstranite odvečno perilo, se dotaknite tipke Start/Pavza , da ponovno zaženete program. Fazo ProSense lahko ponovite do trikrat (glejte točko 1).

Pomembno! Če količine perila ne zmanjšate, se program pranja kljub prekomerni napolnjenosti bobna vseeno začne. V tem primeru ni mogoče zagotoviti najboljših rezultatov pranja.

- i** Približno 20 minut po začetku programa je mogoče ponovno nastaviti čas trajanja glede na zmogljivost perila za vpijanje vode.

 Zaznavanje ProSense se izvede samo pri celotnih programih pranja (ko ni izbrana faza preskoka).

 ProSense ni na voljo pri nekaterih programih, kot so: Volna, programi s kratkimi cikli in brez faze pranja.

11.9 Indikatorji faz programa

Ko se program začne, utripa indikator trenutne faze, indikatorji drugih faz pa svetijo.

Npr. izvaja se faza pranja ali predpranja:



Ko se faza konča, ustrezen indikator preneha utripati in sveti. Utripati začne indikator naslednje faze.

Npr. izvaja se faza izpiranja: 



Če izberete Para, se prikažejo indikatorji faze s paro.

Izvaja se faza s paro: 

Izvaja se faza proti mečkanju: 

11.10 Prekinitev programa in spreminjanje funkcij

Med izvajanjem programa lahko spremenite **samo nekatere** funkcije:

1. Dotaknite se tipke Start/Pavza . Utripa ustrezní indikator.
2. Spremenite funkcije. Informacije na prikazovalniku se skladno spreminjajo.
3. Ponovno se dotaknite tipke Start/Pavza .

Program pranja se nadaljuje.

11.11 Preklic trenutnega programa

1. Pritisnite tipko Vključeno/Izklopljeno  za preklic programa in izklop naprave.

2. Ponovno pritisnite tipko Vključeno/Izklopljeno  za vklop naprave. Sedaj lahko nastavite nov program pranja.



 Če se je faza ProSense že izvedla in se je polnjenje z vodo že začelo, se zažene nov program **brez ponovitve faze ProSense**. Voda in pralno sredstvo se ne izčrpa, da se prepreči odpad. Na prikazovalniku se prikaže najdaljše trajanje programa in to se posodobí približno 20 minut po začetku novega programa.

11.12 Odpiranje vrat – Dodajanje oblačil



Med izvajanjem programa ali zakasnjenege vklopa so vrata naprave zaklenjena.

 Če sta temperatura in raven vode v bobnu previsoki in/ali se boben še vedno vrti, ne morete odpreti vrat.

Vrata lahko preprosto odprete za dodajanje ali odstranjevanje nekaterih oblačil, ko zasveti ikona .

1. Dotaknite se tipke Start/Pavza . Na prikazovalniku ustrezní indikator zaklenjenih vrat ugasne.
2. Odprite vrata naprave. Po potrebi dodajte ali odstranite perilo.
3. Zaprite vrata in se dotaknite gumba Start/Pavza .

Program ali zakasnen vklop se nadaljuje.

Ko se ugasne ikona , lahko vrata odprete po koncu programa ali pa nastavite program/funkcijo ožemanja ali črpanja in nato pritisnete gumb Start/Pavza .

11.13 Konec programa

Ob koncu programa se naprava samodejno izklopi. Oglasijo se zvočni signali (če so vključeni).

Na prikazovalniku začnejo svetiti vsi indikatorji faze pranja, časovno področje pa prikazuje .

Indikator tipke Start/Pavza  ugasne.

Vrata se odklenejo, indikator  pa ugasne.

1. Pritisnite tipko Vključeno/Izklopljeno  za izklop naprave.





Pet minut po koncu programa funkcija varčevanja z energijo samodejno izklopi napravo.

 Ob ponovnem vklopu naprave se na prikazovalniku prikaže konec zadnjega izbranega programa. Z obračanjem gumba za izbiro programa nastavite nov program.



2. Iz naprave odstranite perilo.
3. Preverite, ali je boben prazen.
4. Vrata in predal za pralno sredstvo pustite priprta, da preprečite nastajanje plesni in neprijetnih vonjav.
5. Zaprite pipo.

11.14 Izčrpanje vode po koncu cikla

Če ste izbrali program ali funkcijo, ki ne izčrpa vode zadnjega izpiranja, je program končan, toda:



- Na prikazovalniku se prikažejo indikator , indikator funkcije  ali  in indikator zaklenjenih vrat .

Utripa indikator trenutne faze .

- Se boben še vedno obrača v rednih intervalih in na ta način prepreči mečkanje perila.
 - Vrata ostanejo zaklenjena.
 - Da lahko odprete vrata, morate izčrpati vodo:
1. Po potrebi se dotaknete tipke  Ožemanje , da znižate število

vrtljajev centrifuge, ki ga predlaga naprava.

2. Dotaknete se gumba Start/Pavza :

- Če ste nastavili , naprava izčrpa vodo in zažene centrifugo.
- Če ste nastavili , naprava samo izčrpa vodo.

Indikator funkcije  ali  ugasne,

indikator  pa utripa in nato ugasne.

3. Ko je program zaključen in indikator zaklenjenih vrat  ugasne, lahko odprete vrata.

4. Nekaj sekund pritiskajte gumb Vključeno/Izklopljeno , da izklopite napravo.

 V vsakem primeru naprava samodejno izčrpa vodo po približno 18 urah.

11.15 Funkcija stanja pripravljenosti

Funkcija stanja pripravljenosti samodejno izklopi napravo za zmanjšanje porabe energije v naslednjih primerih:

- Ko naprave ne uporabljate pet minut, preden se dotaknete tipke Start/Pavza .

Pritisnite tipko Vključeno/Izklopljeno

 za ponoven vklop naprave.

- Pet minut po koncu programa pranja Pritisnite tipko Vključeno/Izklopljeno

 za ponoven vklop naprave.

Na prikazovalniku se prikaže konec zadnjega izbranega programa.

Z obračanjem gumba za izbiro programa nastavite nov program.

 Če nastavite program ali možnost, ki se konča z vodo v bobnu, funkcija stanja pripravljenosti **ne izklopi** naprave in vas na ta način opozori, da je treba izčrpati vodo.

12. NAMIGI IN NASVETI



OPOZORILO!
Oglejte si poglavja o varnosti.

12.1 Vstavljanje perila

- Perilo razdelite na: belo, barvno, sintetično, občutljivo in volneno.
- Upoštevajte navodila za pranje, ki se nahajajo na etiketah za vzdrževanje perila.
- Belega in barvnega perila ne perite skupaj.
- Nekatero barvno perilo se pri prvem pranju razbarva. Priporočamo, da ga prvih nekaj pranj perete ločeno.
- Večslojno, volneno perilo in perilo s poslikavami obrnite z notranjo stranjo navzven.
- Predhodno poskrbite za trdovratne madeže.
- Trdovratne madeže odstranite s posebnim pralnim sredstvom.
- Bodite previdni z zavesami. Snemite kaveljčke in dajte zaveso v pralno vrečo ali prevleko za blazino.
- Zelo majhna količina perila lahko povzroči težave z uravnoteženostjo pri centrifugi, kar vodi do prekomernih tresljajev. Če pride do tega:
 - a. prekinite program in odprite vrata (oglejte si poglavje »Vsakodnevna uporaba«),
 - b. ročno porazdelite perilo, tako da bodo kosi perila enakomerno porazdeljeni po kadi,
 - c. pritisnite tipko Start/Pavza. Centrifuga se nadaljuje.
- Zapnite gumbe na prevlekah za blazine, zadrge, sponke in kaveljčke. Zapnite pasove, zavežite vrvice, vezalke, trakove in vse druge ohlapne predmete.
- Ne perite nezarobljenega ali strganega perila. Za pranje majhnih predmetov (kosov perila) in/ali občutljivega perila (npr. nedrčkov z lokom, pasov, hlačnih nogavic, vezalk, trakov itd.) uporabite pralno vrečo.

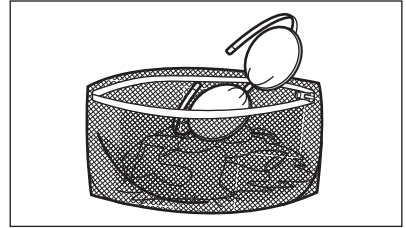

- Izpraznite žepa in razgrnite oblačila.

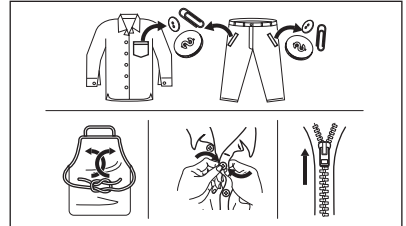

12.2 Trdovratni madeži

Za nekatere madeže voda in pralno sredstvo nista dovolj.

Priporočamo, da te madeže odstranite, preden daste perilo v napravo.

Na voljo so posebna sredstva za odstranjevanje madežev. Uporabite posebno sredstvo za odstranjevanje madežev, ki je primerno za vrsto madeža in tkanine.

Sredstva za odstranjevanje madežev ne pršite po oblačilih v bližini naprave, ker razjeda plastične dele.



12.3 Vrsta in količina pralnega sredstva

Izbira pralnega sredstva in uporaba prave količine vplivata na učinkovitost pranja, zmanjšujeta pa tudi odpadke in pomagata varovati okolje:

- Uporabljajte samo pralna in druga sredstva, ki so posebej namenjena pranju v pralnem stroju. Najprej upoštevajte naslednja splošna pravila:
 - pralne praške (tudi tablete in enoodmerna pralna sredstva) za vse vrste tkanin, razen občutljivih. Za belo perilo in razkuževanje perila uporabljajte pralni prašek, ki vsebuje belilo,
 - tekoča pralna sredstva (tudi enoodmerna pralna sredstva), po možnosti za programe pranja pri nižjih temperaturah (največ 60 °C) za vse vrste tkanin ali posebna sredstva samo za volno.
- Izbira in količina pralnega sredstva sta odvisni od: vrste tkanine (občutljivo perilo, volнено perilo, bombaž itd.), barve oblačil, teže perila, stopnje umazanosti, temperature pranja in trdote vode.
- Upoštevajte navodila z embalaže pralnih ali drugih sredstev in pazite, da ne prekoračite najvišje navedene ravni (**MAX**).
- Ne mešajte različnih vrst pralnih sredstev.
- Uporabite manj pomivalnega sredstva, če:
 - perete majhno količino perila,
 - je perilo malo umazano,
 - se pralno sredstvo med pranjem zelo peni.
- Ko uporabljate tablete ali kapsule za pralno sredstvo, jih vedno vstavite v boben, ne v predal za pralno sredstvo, in upoštevajte priporočila proizvajalca.

Premajhna količina pralnega sredstva lahko povzroči naslednje:

- nezadovoljive rezultate pranja,
- posivitev perila,
- mastna oblačila,
- plesen v napravi.

Prevelika količina pralnega sredstva lahko povzroči naslednje:

- penjenje,

- slabši učinek pranja,
- slabše izpiranje,
- večji negativni vpliv na okolje.

12.4 Namigi za ekološko pranje

Za prihranek vode, energije in pomoč pri zaščiti okolja, vam priporočamo da sledite naslednjim korakom:

- **Običajno umazano perilo** lahko perete **brez predpranja** in tako prihranite pralno sredstvo, vodo in čas (s tem varujete tudi okolje!).
- Če napravo napolnite z **največjo količino perila, ki je navedena za vsak program, zmanjšate porabo energije in porabo vode.**
- Z ustrezno predhodno obdelavo lahko odstranite madeže in določeno stopnjo umazanije; perilo lahko nato operete pri nižji temperaturi.
- Za pravo količino pralnega sredstva si oglejte količino, ki jo predlaga proizvajalec pralnega sredstva, in preverite trdoto vode vašega domačega sistema. Oglejte si »Trdota vode«.
- Nastavite **najvišje število vrtljajev centrifuge** za izbrani program pranja, **preden perilo sušite v sušilnem stroju.** Na ta način prihranite energijo med sušenjem!

12.5 Trdota vode

Če je trdota vode na vašem območju visoka ali srednja, priporočamo, da uporabite sredstvo za mehčanje vode za pralne stroje. Na območjih, kjer je voda bolj mehka, uporaba sredstva za mehčanje vode ni potrebna.

Za informacije o trdoti vode v vašem kraju se obrnite na krajevno vodovodno podjetje.

Uporabite pravo količino sredstva za mehčanje vode. Upoštevajte navodila z embalaže izdelka.

13. VZDRŽEVANJE IN ČIŠČENJE



OPOZORILO!

Oglejte si poglavja o varnosti.

13.1 Razpored občasnega čiščenja

Občasno čiščenje pomaga podaljšati življenjsko dobo naprave.

Po koncu vsakega programa naj ostanejo vrata in predal za pralno sredstvo malo priprta, da omogočite kroženje zraka in posušite notranjost naprave: s tem boste preprečili nastanek plesni in neprijetnih vonjav.

Če naprave ne uporabljate dalj časa: zaprite pipo in odklopite napravo.

Orientacijski razpored občasnega čiščenja:

Odstr. vodnega kamna	Dvakrat letno
Vzdrževalno pranje	Enkrat mesečno
Čiščenje tesnila vrat	Vsaka dva meseca
Čiščenje bobna	Vsaka dva meseca
Čiščenje predala za pralno sredstvo	Vsaka dva meseca
Čiščenje filtra odtočne črpalke	Dvakrat letno
Čiščenje filtra v cevi za dovod vode in filtra v ventilu	Dvakrat letno

V naslednjih odstavkih je razloženo, kako morate čistiti vsak del.

13.2 Odstranjevanje tujkov

-  Pred zagonom programa preverite, ali so vsi žepi prazni in ohlapni predmeti zapeti. Oglejte si »Polnjenje stroja« v »Namigi in nasveti«.

Odstranite vse tujke (kot so kovinske sponke, gumbi, kovanci itd.), ki jih morda najdete za tesnilom vrat, v filtrih in bobnu. Oglejte si odstavke »Tesnilo vrat z zbiralnim utorom«, »Čiščenje bobna«, »Čiščenje odtočne črpalke« in »Čiščenje filtra v cevi za dovod vode in filtra v ventilu«. Po potrebi se obrnite na pooblaščen servisni center.

13.3 Čiščenje zunanjih površin

Napravo čistite le z blagim milom in toplo vodo. Povsem posušite vse površine.

Ne uporabljajte grobih gobic ali abrazivnih materialov.



POZOR!

Ne uporabljajte alkohola, topil ali kemičnih izdelkov.



POZOR!

Kovinskih površin ne čistite s čistili na osnovi klora.

13.4 Odstr. vodnega kamna



Če je trdota vode na vašem območju visoka ali srednja, priporočamo, da uporabite sredstvo za odstranjevanje vodnega kamna za pralne stroje.

Redno pregledujte bobnen, da preverite morebitno prisotnost vodnega kamna.

Običajna pralna sredstva že vsebujejo sredstva za mehčanje vode, a priporočamo, da občasno zaženete program s praznim bobnom in sredstvom za odstranjevanje vodnega kamna.



Vedno upoštevajte navodila z embalaže izdelka.

13.5 Vzdrževalno pranje

Ponavljajoča in dolgotrajna uporaba programov z nizko temperaturo in kratkih programov lahko povzroči kopičenje pralnega sredstva, ostankov kosmov, rast bakterij in nastanek biofilma v bobnu in kadi. Zaradi tega lahko nastanejo neprijetne vonjave in plesen.

Če želite odstraniti te ostanke in očistiti notranjost naprave, vsaj enkrat na mesec izvajajte vzdrževalno pranje:

1. Iz bobna odstranite vse perilo.
2. Zaženite program za bombaž pri najvišji temperaturi z majhno količino praška ali, če je na voljo, zaženite program Čiščenje stroja.

13.6 Tesnilo na vratih

Ta naprava ima **samočistilni odtočni sistem**, ki lahko vlakna, odpadla z oblačil, odplakne z vodo. Redno pregledujete tesnilo. Kovance, gumbe in druge majhne predmete lahko odstranite ob koncu programa.

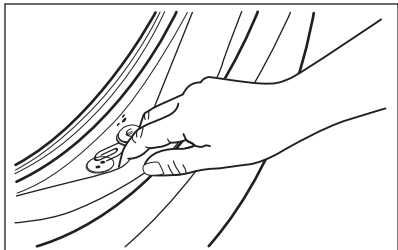

Po potrebi ga očistite s čistilnim sredstvom, ki vsebuje amonijak, ne da bi opraskali površino tesnila.

i Vedno upoštevajte navodila z embalaže izdelka.

13.7 Čiščenje bobna

Redno pregledujete boben, da preprečite neželene usedline.

Zaradi zarjavelih tujkov v bobnu ali prisotnosti železa v vodi lahko pride do kopičenja rje v bobnu

Očistite boben s posebnim čistilom za nerjavno jeklo.

i Vedno upoštevajte navodila na embalaži izdelka. Bobna ne čistite s sredstvi za odstranjevanje vodnega kamna, ki vsebujejo kisline, ali čistili, ki vsebujejo klor, jeklenimi gobicami ali jekleno volno

Za temeljito čiščenje:

1. Očistite boben s posebnim čistilom za nerjavno jeklo.

i Vedno upoštevajte navodila na embalaži izdelka.

2. Iz bobna odstranite vse perilo.
3. Zaženite kratek program za bombaž pri visoki temperaturi s praznim bobnom in majhno količino praška ali, če je na voljo, zaženite program

Čiščenje stroja. Če lahko napravo povežete z omrežjem Wi-Fi, se posebni program Čiščenje stroja lahko prenese tudi prek aplikacije.

4. V prazen boben natresite majhno količino praška ali določenega izdelka, da izperete morebitne ostanke.

i Občasno se lahko ob koncu programa na prikazovalniku prikaže ikona . To je priporočilo za »čiščenje bobna«. Po čiščenju bobna ikon izgine.

13.8 Čiščenje predala za pralno sredstvo

Za preprečitev morebitnih ostankov praška ali strjenega mehčalca in/ali tvorbe plesni v predalu za pralno sredstvo občasno opravite naslednji postopek čiščenja:

1. Odprite predal. Pritisnite jeziček navzdol, kot prikazuje slika, in ga izvlecite.

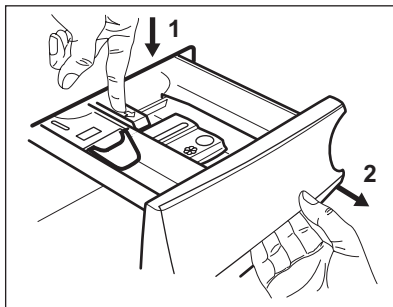

2. Za pomoč pri čiščenju odstranite zgornji del predelka za dodatke. Prepričajte se, da so z zgornjega in spodnjega dela odprtine odstranjeni vsi ostanki pralnega sredstva. Odprtino očistite z majhno ščetko.

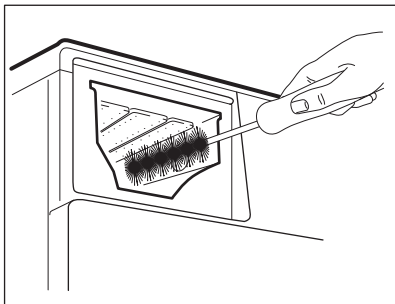
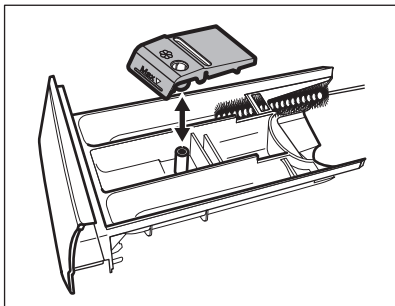

3. Izperite predal za pralno sredstvo pod tekočo toplo vodo, da odstranite morebitne ostanke nakopičenega pralnega sredstva. Po čiščenju ponovno namestite zgornji del.
4. Predal za pralno sredstvo vstavite v vodila in ga zaprite. Zaženite program izpiranja brez perila v bobnu.

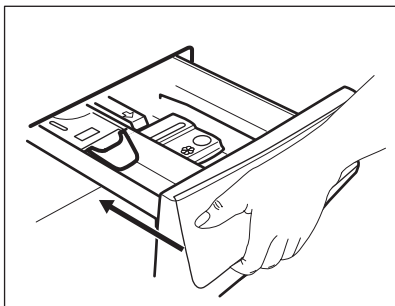

13.9 Čiščenje odtočne črpalke



OPOZORILO!
Iztaknite omrežni vtič iz vtičnice.



Redno pregledujte filter odtočne črpalke in poskrbite, da bo čist.

Odtočno črpalko očistite, če:

- Naprava ne izčrpa vode.
- Se bobnen obraba.
- Naprava povzroča neobičajen hrup zaradi zamašitve odtočne črpalke.
- Se na prikazovalniku izpiše opozorilna koda **E20**.



OPOZORILO!

- Filtra ne odstranjujte med delovanjem naprave.
- Črpalke ne čistite, če je voda v napravi vroča. Počakajte, da se voda ohladi.

Črpalko očistite na naslednji način:

1. Odprite pokrov črpalke.

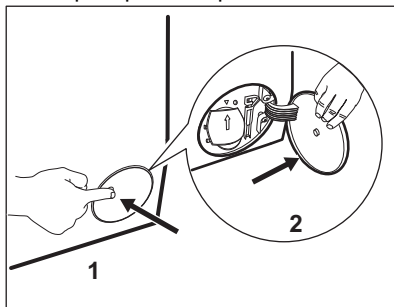

2. Pod dostop do odtočne črpalke postavite ustrezno posodo za zbiranje iztekajoče vode.
3. Izvlecite žleb navzdol. V bližini imejte krpo za brisanje vode, ki bo iztekla ob odstranitvi filtra.

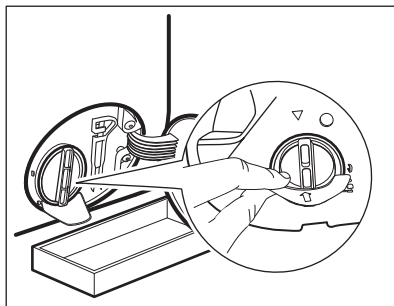

4. Obrnite filter za 180 stopinj v nasprotni smeri urnega kazalca, da

ga odprete, a ne odstranite. Pustite, da voda izteče.

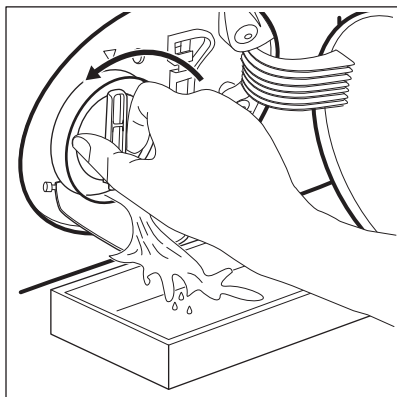

5. Ko je posoda polna vode, filter obrnite nazaj in izpraznite posodo.
6. Ponavljajte koraka 4 in 5, dokler voda ne preneha iztekati.
7. Obrnite filter v nasprotni smeri urnega kazalca in ga odstranite.

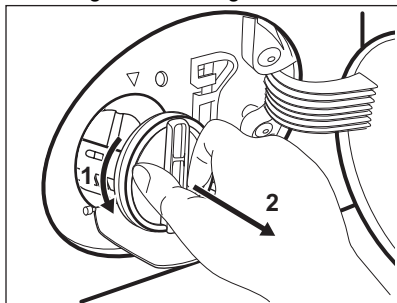

8. Po potrebi iz odprtine filtra odstranite kosme in predmete.
9. Preverite, ali se rotor črpalke lahko vrti. Če se ne vrti, se obrnite na pooblaščen servisni center.

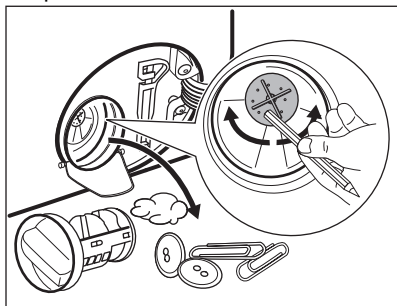

10. Filter očistite pod tekočo vodo.

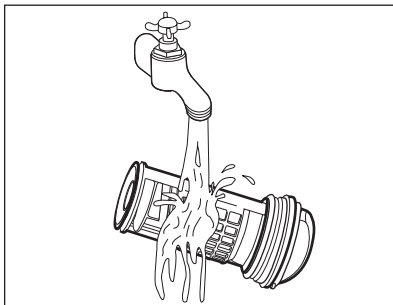

11. Filter z obračanjem v smeri urnega kazalca namestite nazaj v posebna vodila. Filter morate priviti pravilno, da preprečite iztekanje.

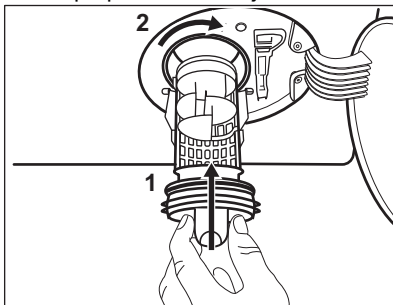

12. Zaprite pokrov črpalke.

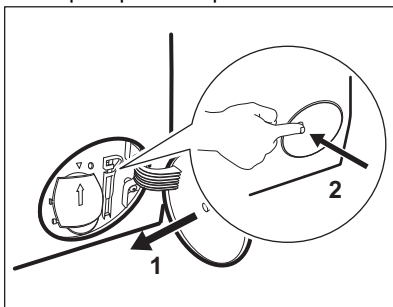

Ko vodo izčrpate s pomočjo postopka za črpanje v sili, morate znova vklopiti odtočni sistem:

- a. V predelek za glavno pranje predala za pralno sredstvo vlijete 2 litra vode.
- b. Zaženite program za črpanje vode.

13.10 Čiščenje filtra v cevi za dovod vode in filtra v ventilu

Občasno je priporočljivo očistiti filtre cevi za dovod vode in ventila, da odstranite ostanke, ki so se sčasoma nabrali:

1. S pipe snemite cev za dovod vode in očistite filter.

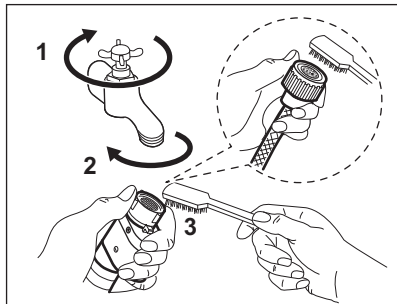

2. Odstranite cev za dovod vode z naprave, tako da odvijete matico.

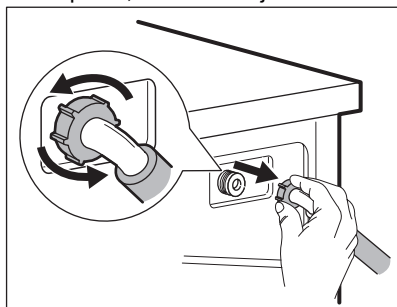

3. Z zobno ščetko očistite filter ventila, ki se nahaja na hrbtni strani naprave.

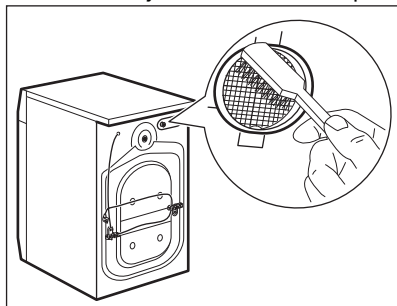

4. Ko cev priključujete nazaj na hrbtno stran naprave, jo obrnite levo ali desno (ne navpično), odvisno od položaja pipe.

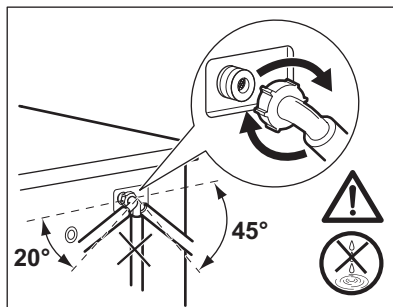

13.11 Črpanje v sili

Če naprava ne more izčrpati vode, opravite isti postopek, ki je opisan v odstavku »Čiščenje odtočne črpalke«. Po potrebi očistite črpalko.

Ko vodo izčrpate s pomočjo postopka za črpanje v sili, morate znova vklopiti odtočni sistem:

1. V predelek za glavno pranje predala za pralno sredstvo vlijete dva litra vode.
2. Vklopite program, da naprava izčrpa vodo.

13.12 Zaščita pred zmrzaljo

Če je naprava nameščena na mestu, kjer je lahko temperatura okrog 0 °C ali pade pod ničlo, odstranite preostalo vodo iz cevi za dovod vode in odtočne črpalke.

1. Iztaknite vtič iz omrežne vtičnice.
2. Zaprite pipo.
3. Konca cevi za dovod vode položite v posodo in pustite, da voda odteče iz cevi.
4. Izpraznite odtočno črpalko. Oglejte si postopek za črpanje v sili.
5. Ko je odtočna črpalka prazna, znova namestite cev za dovod vode.



OPOZORILO!

Pred ponovno uporabo naprave se prepričajte, da je temperatura višja od 0 °C. Proizvajalec ni odgovoren za škodo, nastalo zaradi nizkih temperatur.

14. ODPRAVLJANJE TEŽAV



OPOZORILO!

Oglejte si poglavja o varnosti.

14.1 Opozorilne kode in možne okvare

Naprava se med uporabo ne zažene ali zaustavi. Najprej poskusite najti rešitev težave (oglejte si razpredelnice).



OPOZORILO!

Pred kakršnimi koli preverjanji izklopite napravo.

Pri nekaterih težavah se na prikazovalniku prikaže šifra alarma, in bo morda lučka v gumbu Start/Pavza  gorela:



Če je naprava preveč napolnjena, iz bobna odstranite nekaj oblačil in/ali sočasno pritisčajte vrata in tipko Start/Pavza, dokler indikator  ne neha utripati (oglejte si spodnjo sliko).

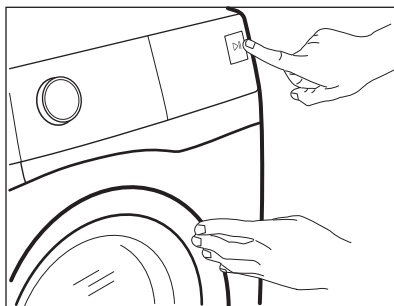

Težava	Možna rešitev
<p>E 10 Naprava se z vodo ne napolni pravilno.</p>	<ul style="list-style-type: none"> • Preverite, ali je pipa odprta. • Prepričajte se, da tlak v vodovodnem omrežju ni prenizek. Za te podatke se obrnite na lokalno komunalno podjetje. • Prepričajte se, da pipa ni zamašena. • Prepričajte se, da cev za dovod vode ni prepognjena, poškodovana ali ukrivljena. • Prepričajte se, da je dovodna vodovodna cev ustrezno priključena. • Prepričajte se, da filter na dovodni cevi in filter na ventilu nista zamašena. Oglejte si »Vzdrževanje in čiščenje«.

E20 Naprava ne izčrpa vode.	<ul style="list-style-type: none"> • Prepričajte se, da sifon umivalnika ni zamašen. • Prepričajte se, da cev za odvod vode ni prepognjena ali ukrivljena. • Prepričajte se, da odtočni filter ni zamašen. Filter po potrebi očistite. Oglejte si »Vzdrževanje in čiščenje«. • Prepričajte se, da je cev za odvod vode ustrezno priključena. • Nastavite program črpanja, če ste nastavili program brez faze črpanja. • Nastavite program črpanja, če ste nastavili funkcijo, ki se zaključi z vodo v kadi.
E40 Vrata naprave so odprta ali niso pravilno zaprta.	<ul style="list-style-type: none"> • Prepričajte se, da so vrata dobro zaprta.
E91 Notranja napaka. Ni komunikacije med elektronskimi elementi naprave.	<ul style="list-style-type: none"> • Program se ni zaključil pravilno ali pa se je naprava prezgodaj ustavila. Napravo izklopite in jo ponovno vklopite. • Če se ponovno prikaže opozorilna koda, se obrnite na pooblaščen servisni center.
EKO Električno napajanje je nestabilno.	<ul style="list-style-type: none"> • Počakajte, da se električno napajanje stabilizira.
EFO Vklapljen je zaščitni sistem za zaporo vode.	<ul style="list-style-type: none"> • Izključite napravo in zaprite pipo. Obrnite se na pooblaščen servisni center.

Če se na prikazovalniku prikažejo druge opozorilne kode, izklopite in vklopite napravo. Če se težava nadaljuje, se obrnite na pooblaščen servisni center.

V primeru različnih težav s pralnim strojem preverite spodnjo razpredelnico glede možnih rešitev.

Težava	Možna rešitev
Program se ne zažene.	<ul style="list-style-type: none"> • Poskrbite, da je vtič vključen v omrežno vtičnico. • Poskrbite, da so vrata naprave zaprta. • Poskrbite, da nobena varovalka v omarici z varovalkami ni poškodovana. • Morate se dotakniti Start/Pavza . • Če je nastavljen zamik vklopa, nastavitve prekličite ali počakajte, da se odštevanje konča. • Izklopite funkcijo Varovalo za otroke, če je vklopljena. • Preverite položaj gumba pri izbranem programu.
Naprava se napolni z vodo in jo takoj izčrpa.	<ul style="list-style-type: none"> • Poskrbite, da bo loputa v pravem položaju. Cev je morda nameščena prenizko. Oglejte si »Navodila za namestitev«.

Težava	Možna rešitev
Centrifuga ne deluje ali pa pranje traja dlje kot običajno.	<ul style="list-style-type: none"> • Nastavite program ožemanja. • Prepričajte se, da odtočni filter ni zamašen. Filter po potrebi očistite. Oglejte si »Vzdrževanje in čiščenje«. • Ročno prilagodite kose v kadi in znova zaženite fazo ožemanja. Problem je lahko posledica neustreznega ravnovesja.
Na tleh je voda.	<ul style="list-style-type: none"> • Prepričajte se, da so priključki vodovodnih cevi tesno priviti in da iz njih ne izteka voda. • Poskrbite, da na cevi za dovod in cevi za odvod vode ne bo poškodb. • Prepričajte se, da ste uporabili ustrezen detergent v ustrezni količini.
Vrat naprave ne morete odpreti.	<ul style="list-style-type: none"> • Pazite, da ne izberete programa pranja, ki se zaključí z vodo v kadi. • Prepričajte se, da je program pranja končan. • Nastavite program črpanja ali ožemanja, če je voda v bobnu. • Prepričajte se, da naprava dobiva električno energijo. • To težavo lahko povzroča okvara naprave. Obrnite se na pooblaščen servisni center. <p>Če morate odpreti vrata, natančno preberite »Odpiranje vrat v sili«.</p>
Naprava povzroča neobičajen hrup in se tresse.	<ul style="list-style-type: none"> • Prepričajte se, da je naprava v vodoravnem položaju. Oglejte si »Navodila za namestitvev«. • Prepričajte se, da so embalaža in/ali transportni vijaki odstranjeni. Oglejte si »Navodila za namestitvev«. • V boben dajte več perila. Količina perila je morda premajhna.
Trajanje programa se podaljša ali skrajša med izvajanjem programa.	<ul style="list-style-type: none"> • Funkcija ProSense System lahko nastavi trajanje programa glede na vrsto in na težo perila. Glejte razdelek »Zaznavanje obremenitve ProSense System« v poglavju »Vsakodnevna uporaba«.
Rezultati pranja niso zadovoljivi.	<ul style="list-style-type: none"> • Dodajte več detergenta ali uporabite drugo znamko detergenta. • Za odstranjevanje trdovratnih madežev pred pranjem perila uporabite posebna čistila. • Poskrbite, da nastavite ustrezno temperaturo. • Zmanjšajte količino perila.
Preveč pene v bobnu med pranjem.	<ul style="list-style-type: none"> • Zmanjšajte količino pralnega sredstva, število tablet ali enodmerna pralna sredstva.
Po pranju se v predalu za pralno sredstvo nahajajo ostanki pralnega sredstva.	<ul style="list-style-type: none"> • Poskrbite, da bo loputa v pravem položaju (GOR za prašek – DOL za tekoče pralno sredstvo). • Prepričajte se, da ste predal za pralno sredstvo uporabili v skladu z navodili za uporabo.

Ko izvedete kontrolo, vklopite napravo. Program se začne izvajati od točke prekinitve naprej.

Če se težava ponovi, se obrnite na pooblaščen servisni center. Potrebni podatki za servisni center se nahajajo na ploščici za tehnične navedbe.

14.2 Odpiranje vrat v sili

V primeru izpada električne energije ali okvare v delovanju naprave ostanejo vrata naprave zaklenjena. Program pranja se nadaljuje ob ponovni vzpostavitvi električne napetosti. Če ostanejo vrata zaklenjena v primeru okvare, jih lahko odprete z uporabo funkcije za odklepanje v sili.

Pred odpiranjem vrat:



POZOR!
Nevarnost opeklin!
Prepričajte se, da voda in perilo nista vroča. Po potrebi počakajte, da se ohladita.



POZOR!
Nevarnost poškodbe!
Prepričajte se, da se boben ne vrti. Po potrebi počakajte, da se boben neha vrteti.



Prepričajte se, da raven vode v bobnu ni previsoka. Po potrebi opravite črpanje v sili (oglejte si »Črpanje v sili« v poglavju »Vzdrževanje in čiščenje«).

Če želite odpreti vrata, nadaljujte po naslednjem postopku:

1. Za izklop naprave pritisnite tipko **Vklopljeno/Izklopljeno** ①.
2. Iztaknite omrežni vtič iz vtičnice.
3. Odprite loputo filtra.
4. Enkrat povlecite sprožilo za odklepanje v sili navzdol. Povlecite ga še enkrat navzdol, naj bo napet, medtem pa odprite vrata naprave.

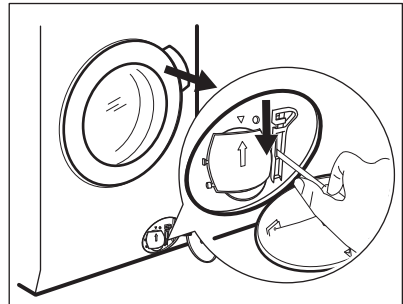

5. Odstranite perilo in zaprite vrata naprave.
6. Zaprite loputo filtra.

15. VREDNOSTI PORABE

15.1 Uvod



Za podrobnejše informacije o energijski nalepki si oglejte spletno povezavo www.theenergylabel.eu.



Koda QR na energijski nalepki z naprave zagotavlja spletno povezavo do informacij, povezanih z delovanjem naprave, v podatkovni bazi EU EPREL. Energijsko nalepko hranite za referenco skupaj z navodili za uporabo in vsemi drugimi dokumenti, ki so priloženi tej napravi.

Iste informacije lahko v bazi EPREL najdete tudi s pomočjo povezave <https://eprel.ec.europa.eu> ter imena modela in številke izdelka, ki ju najdete na ploščici za tehnične navedbe naprave. Za položaj ploščice za tehnične navedbe si oglejte poglavje »Opis izdelka«.

15.2 Legenda

kg	Količina perila.	hh:mm	Trajanje programa.
kWh	Poraba energije.	°C	Temperatura v perilu.
Litri	Poraba vode.	obr./min	Hitrost ožemanja.
%	Preostala vlaga ob koncu faze ožemanja. Višja kot je hitrost ožemanja, večji je hrup in nižja je vsebnost preostale vlage.		



Vrednosti in trajanje programa se lahko razlikujejo glede na različne pogoje (npr. sobno temperaturo, temperaturo in tlak vode, količino in vrsto perila, napajalno napetost) in tudi če spremenite privzeto nastavitve programa.

15.3 V skladu z uredbo Evropske komisije 2019/2023

Eco 40-60 program	kg	kWh	Litri	hh:mm	%	°C	obr./min ¹⁾
Polna napolnjenost	8.0	0.590	57.0	03:35	44.00	31.0	1600
Polovična napolnjenost	4.0	0.405	40.0	02:45	44.00	26.0	1600
Četrtrinska napolnjenost	2.0	0.260	28.0	02:40	45.00	23.0	1600

¹⁾ Največja hitrost ožemanja.

Poraba energije v različnih načinih

Izklop (W)	Stanje pripravljenosti (W)	Zakasnen vklop (W)
0.50	0.50	4.00
Čas do izklopa/stanja pripravljenosti je največ 15 minut.		

15.4 Splošni programi



Te vrednosti so samo orientacijske.

Program	kg	kWh	Litri	hh:mm	%	°C	obr./min ¹⁾
Bombaž ²⁾ 95 °C	8.0	2.650	100.0	03:20	44.00	85.0	1600
Bombaž 60 °C	8.0	1.800	95.0	03:00	44.00	55.0	1600
Bombaž ³⁾ 20 °C	8.0	0.300	95.0	02:50	44.00	20.0	1600
Sintetika 40 °C	3.0	0.600	60.0	02:10	35.00	40.0	1200
Občutljivo ⁴⁾ 30 °C	2.0	0.350	55.0	01:10	35.00	30.0	1200
Volna 30 °C	1.5	0.250	50.0	01:10	30.00	30.0	1200

1) Najvišje število vrtljajev centrifuge.

2) Primerno za pranje močno umazanega perila.

3) Primerno za pranje malo umazanega bombažnega, sintetičnega in mešanega perila.

4) Deluje tudi kot kratek cikel pranja za malo umazano perilo.

16. HITRI VODNIK

16.1 Dnevna uporaba

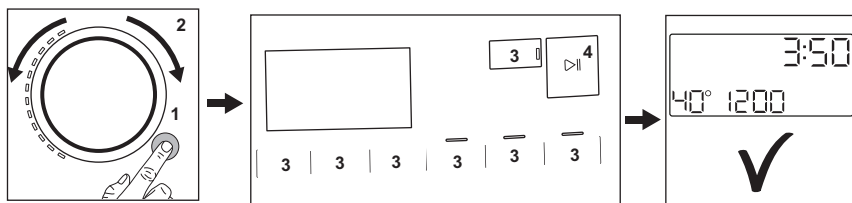



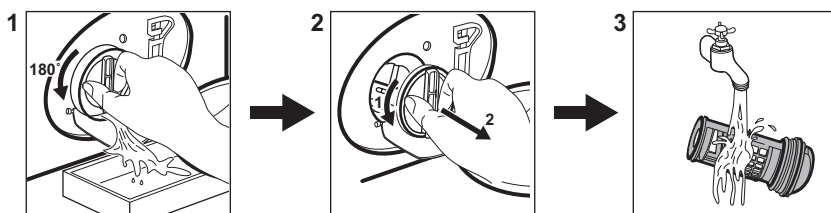

- Povezava omrežnega vtiča z omrežno vtičnico.
- Odprite pipo za vodo.
- Pritisnite gumb **Vklopljeno/ Izklopljeno** (1) za vklop naprave (1).
- Obrnite gumb za izbiro programa, da nastavite želeni program (2).
- Z ustreznimi tipkami nastavite zelene funkcije (3).
- Perilo dajte v boben, en kos za drugim, in pazite, da ne presežete največje predlagane količine perila. Zaprite vrata in pazite, da se perilo ne bo ujelo med tesnilo in vrata.
- Vlijte pralno sredstvo in drugo sredstvo v ustrezni predelek predala za pralno sredstvo.
- Za zagon programa pritisnite gumb **Start/Pavza** (4).
- Naprava se zažene.
- Po koncu programa odstranite perilo.
- Za izklop naprave pritisnite gumb **Vklopljeno/Izklopljeno** (1).

16.2 Čiščenje filtra odtočne črpalke



Filter čistite redno, še posebej pa, če se na prikazovalniku prikaže opozorilna koda **E20**.

16.3 Programi

Programi	Količina perila	Opis izdelka
MixLoad 69 min	5.0 kg	Bombažna in sintetična oblačila. Ta program zagotavlja dobre rezultate pranja v kratkem času.
Eko 40-60	8.0 kg	Program z nizko porabo energije za bombažno perilo. Zniža temperaturo in podaljša čas za doseganje dobrih rezultatov pranja.
Bombaž	8.0 kg	Belo in barvno bombažno perilo. Popolno za običajno in močno umazano perilo.
Sintetika	3.0 kg	Sintetično ali mešano perilo.
Občutljivo	2.0 kg	Občutljivo perilo, kot je perilo iz akrila, viskoze in poliestra.
 Volna	1.5 kg	Volna, ki se lahko pere strojno, volna za ročno pranje in občutljive tkanine.
20 min 3 kg	3.0 kg	Malo umazani ali enkrat nošeni kosi perila iz bombaža in sintetike.
 Para	1.0 kg	Bombažno in sintetično perilo, ki se morajo zgladiti.
 Športna oblačila	2.0 kg ¹⁾ 1.0 kg ²⁾	Sodobna oblačila za šport in dejavnosti na prostem.
 Hygiene	8.0 kg	Bela bombažna oblačila. Ta program odstrani več kot 99,99 % bakterij in virusov ³⁾ Prav tako zagotavlja ustrezno zmanjšanje alergenov.
Izpiranje	8.0 kg	Vse tkanine razen volnenih in zelo občutljivih. Program za izpiranje in ožemanje.
Ožemanje/črpanje	8.0 kg	Za ožemanje perila in črpanje vode iz bobna. Vse tkanine razen volnenih in občutljivih.

1) Program pranja.

2) Program pranja in impregnacijska faza.

3) Testirano za Staphylococcus aureus, Enterococcus faecium, Candida albicans, Pseudomonas aeruginosa in MS2 Bacteriophage pri zunanjem testu, ki ga je opravil Swissatest Testmaterialien AG leta 2021 (Poročilo o testu št. 202120117).

17. SKRB ZA OKOLJE

Reciklirajte materiale, ki jih označuje simbol . Embalažo odložite v ustrezne zabojnike za reciklažo. Pomagajte zaščititi okolje in zdravje ljudi ter reciklirati odpadke električnih in elektronskih naprav. Naprav, označenih

s simbolom , ne odstranjajte z gospodinjskimi odpadki. Izdelek vrnite na krajevno zbirališče za recikliranje ali se obrnite na občinski urad.

www.aeg.com/shop



157071550-A-102023



AEG